

2022年度(令和4年度)

日本学生卓球連盟 事業報告書

自 2022年 1月 1日

至 2022年 12月31日

挨拶文	日本学生卓球連盟 会長	河田正也	P 1
	日本学生卓球連盟 幹事長	對馬悠	P 2
2022年度日程			P 3
日学連・高体連合同強化事業			P 4～1 5
第91回全日本大学総合卓球選手権大会	団体の部		P 1 6～2 9
第88回全日本大学総合卓球選手権大会	個人の部		P 3 0～4 9
東北復興支援講習会			P 5 0～5 1
第18回全日本学生選抜卓球選手権大会			P 5 2～5 6
令和4年度役員組織図			P 5 7～5 8



ご挨拶

一般社団法人 日本学生卓球連盟
会長 河田 正也

2022年度の日本学生卓球連盟の活動は、コロナ禍で不安定な状況下にありましたが、皆様のご尽力とご協力で、選手たちの躍動感あふれるプレーのもと、以下の主要イベント*は、実りある成果をあげることができました。*日学連・高体連合同強化事業(4月桐生)、全日本大学総合卓球選手権大会・団体の部(インカレ)(7月豊田)、全日本大学総合卓球選手権大会・個人の部(10月草津)、日学連復興支援講習会(10月岩手)、全日本学生選抜卓球選手権大会(11月苫小牧)大会主幹となった支部の皆さんも、この特殊な時期でご苦労も多かったと思いますが、周到な準備で対応頂き有難うございました。日学連の志と団結力を改めて感じました。また、各支部の活動においても、困難な中でも徐々に大会が再開・実施されてきたことと思います。運営に当たられた関係各位に改めて感謝致します。

2022年は、「一般社団法人 日本学生卓球連盟」として新たなスタートを切った年でもあります。従来以上に、スポーツガバナンス、スポーツインテグリティの重要性を私たち一人一人が認識して、新しい時代環境に適応した持続的な日学連として、また、「する人・見る人・支える人」が卓球への思いを共有して前向きに関わっていくことが望まれます。「日学連アゴラ」も新たにスタートしました。7月に始めてまだ半年余りですが、主に「支える人」の立場にある理事・幹事の皆さんの考えや活動などを共有する広場(アゴラ)として、有益なコミュニケーションの場になってきたと思います。普段なかなか触れあえない仲間のことをお互いに理解しあっていくのはうれしいことです。これからも寄稿者の枠も広げながら、楽しく多様な意見交換の場になっていくことを期待しています。

2023年は、まだ予断は許されませんが、リアルでの活動領域は一層広がっていくと期待されます。日学連の活動においては、①現場重視、②多様性の尊重、③コミュニケーション重視、が基本です。加えて、④2S(整理・整頓)徹底(5Sと行きたいところですが、まずは2Sから)、⑤PDCA、⑥オンライン/オフラインの有効活用、も重要です。特に幹事(学生)の皆さん、こうした視点も忘れずに忙しい時間を有効に使っていきましょう。社会に出ても役立つことです。

結びになりませんが、22年度の日学連活動への皆様の献身的な取り組み・ご協力に改めて感謝いたします。23年度も明るく前進していきましょう。

2022年度(令和4年度)事業を終えて

一般社団法人 日本学生卓球連盟

幹事長 對馬悠

2022年度(令和4年度)の日本学生卓球連盟主要三大会が関係者各位のご協力により、無事終了しましたことをここにご報告申し上げます。今年度は、コロナウイルスにより無観客を強いられていた制限が緩和され、以前に増して大会の盛り上がりが顕著になっていました。また、全日本卓球選手権大会での王者も誕生するなど日本学生卓球連盟会のレベルの高さが伺えました。そんな日本卓球協会を支える、素晴らしい技術を持った選手たちの試合を開催し、その場に立ち会えたこと自体が誠に光栄です。

4月には日学連・高体連合同強化事業を開催し、今の大学卓球界と、高校卓球界を支えるトップレベルの選手たちが、お互いのプライドをかけて素晴らしい白熱した試合を繰り広げて頂いたおかげで大変有意義な時間になりました。7月には、残念ながら開催が延期になってしまったユニバーシティゲームズでしたが、一方で愛知県豊田市、トヨタスカイホールで東海学生卓球連盟主催の元、全日本学生選抜卓球選手権大会団体の部が行われました。男子は明治大学が優勝し、女子は関西同士の決勝戦を制し神戸松蔭女子学院大学が初優勝をしました。10月には関西学連主催の元、島津アリーナで全日本学生選抜卓球選手権大会個人のが行われました。男子は田中佑汰(愛知工業大学)が初優勝、女子は黒野葵衣(早稲田大学)が二連覇を決めました。そして、11月には第18回全日本学生選抜卓球選手権大会が北海道学連主幹の元、苫小牧市総合体育館にて開催されました。男子シングルでは谷垣佑真選手(愛知工業大学)が初優勝を飾り、女子シングルでは岡田琴菜(愛知工業大学)が優勝を飾り、男女ともに愛知工業大学のアベック優勝を飾りました。また、11月には日本卓球株式会社様ご協力の元、東北復興支援講習会を行いました。岩手県の盛岡市と宮古市で開催し、震災の影響で未だに満足のいく状況では無い、地元の学生達に、に日本学生卓球連盟所属の月館駿介選手(専修大学)、平賀龍星選手(明治大学)、黒野葵衣選手(早稲田大学)、高橋沙希選手(國學院大学)と東北にゆかりのある選手と、全日学優勝の黒野葵衣選手が講師として駆けつけてくださいました。講習会自体は大変盛り上がり、日本学生卓球連盟強化委員長の鄭泰應さん、池田由美子さんの卓球の歴史の講座や、技術指導等、選手達の模範試合等内容盛りだくさんでした、講習会は地元の選手の皆様だけに留まらず、日学連選手にとっても内容の濃い有意義な時間になりました。

最後にはなりましたが、本当に皆様の多大なるお力添え頂き遂行する事が出来た本年度事業であり、関係者各位の皆様には厚く御礼申し上げます。今後も日本学生卓球連盟がより良い活動を続け、一層発展しますことを期待しております。私は今年で卒業し、日学連を離れますが、私を成長させてくれた日学連に何らかの形で貢献したいと思っております。本当にありがとうございました。

©2022 年度 一般社団法人 日本学生卓球連盟 事業計画

事業名	期日	会場
FISU ユニバーシティゲームズ(2021/成都) 卓球競技 国内選考合宿	2/26(水)~28(金)	新潟県新潟市 新潟市西総合スポーツセンター
日学連・高体連合同強化事業	4/8(土)~10(日)	群馬県桐生市 桐生ガススポーツセンター
FISU ユニバーシティゲームズ(2021/成都) 本戦	※延期	2023年度開催 中国 成都
第 91 回 全日本大学総合卓球選手権大会 (団体の部)	7/6(木)~9(日)	愛知県豊田市 スカイホール豊田
第 88 回 全日本大学総合卓球選手権大会 (個人の部)	10/20(木)~10/23(日)	滋賀県草津市 YMIT アリーナ
第 18 回 全日本学生選抜卓球選手権大会	10/26(土)~10/27(日)	北海道苫小牧市 苫小牧総合体育館
日学連復興支援講習会	10/29(土)~10/30(日)	岩手県花巻市、宮古市 宮古商工高校工業校舎体育館 紫波町総合体育館

令和4年度日学連・高体連合同強化事業 予選リーグ

男子 A リーグ		野田 颯太	徳田 幹太	吉田 勝紀	道廣 晴貴	阿部 悠人	梅村 友樹	村上 達哉	高橋 慶太	勝敗	勝ち点	順位
1	野田 颯太 (専修大学)	/	W 11 - 4 11 - 8 3 11 - 8 0	W 11 - 8 11 - 1 3 11 - 9 0	W 11 - 4 9 - 11 3 11 - 6 1 11 - 5 -	W 11 - 8 11 - 8 3 11 - 9 0	W 11 - 5 11 - 7 3 11 - 6 0	W 9 - 11 11 - 13 3 11 - 6 2 11 - 4 11 - 9	W 9 - 11 11 - 2 3 6 - 11 2 12 - 10 11 - 7	7 - 0	14	1
2	徳田 幹太 (野田学園)	L 4 - 11 8 - 11 0 8 - 11 3	/	L 7 - 11 12 - 14 2 11 - 1 3 11 - 7 9 - 11	L 12 - 14 8 - 11 3 0 8 - 11 3 -	W 11 - 8 4 - 11 3 11 - 9 2 7 - 11 11 - 9	W 11 - 8 11 - 6 3 12 - 10 0 -	W 9 - 11 12 - 14 3 11 - 7 2 11 - 6 11 - 2	W 4 - 11 11 - 9 3 11 - 8 1 11 - 9 -	4 - 3	11	3
3	吉田 勝紀 (関西学院大学)	L 8 - 11 1 - 11 0 9 - 11 3	W 11 - 7 14 - 12 3 1 - 11 2 7 - 11 11 - 9	/	L 7 - 11 11 - 7 2 11 - 6 3 8 - 11 2 - 11	L 7 - 11 5 - 11 3 11 - 7 3 7 - 11 -	W 11 - 5 5 - 11 3 11 - 9 1 16 - 14 -	L 4 - 11 3 - 11 0 8 - 11 3 -	L 8 - 11 11 - 7 3 8 - 11 3 13 - 11 4 - 11	2 - 5	9	7
4	道廣 晴貴 (希望が丘)	L 4 - 11 11 - 9 1 6 - 11 3 5 - 11 -	W 14 - 12 11 - 8 3 11 - 8 0 -	W 11 - 7 7 - 11 3 6 - 11 2 11 - 8 11 - 2	/	L 9 - 11 10 - 12 0 9 - 11 3 -	W 11 - 8 11 - 7 3 11 - 8 0 -	W 11 - 7 6 - 11 3 11 - 8 1 12 - 10 -	W 11 - 6 5 - 11 3 11 - 7 1 11 - 6 -	5 - 2	12	2
5	阿部 悠人 (専修大学)	L 8 - 11 8 - 11 0 9 - 11 3	L 8 - 11 11 - 4 2 9 - 11 3 11 - 7 9 - 11	W 11 - 7 11 - 5 3 7 - 11 1 11 - 7 -	W 11 - 9 12 - 10 3 11 - 9 0	/	W 11 - 8 11 - 6 3 12 - 10 0 -	W 11 - 8 11 - 2 3 13 - 11 0 -	L 13 - 11 12 - 10 2 6 - 11 3 11 - 13 6 - 11	4 - 3	11	5
6	梅村 友樹 (明德義塾)	L 5 - 11 7 - 11 0 6 - 11 3	L 8 - 11 6 - 11 0 10 - 12 3 -	L 5 - 11 11 - 5 1 9 - 11 3 14 - 16 -	L 8 - 11 7 - 11 3 0 8 - 11 3 -	L 8 - 11 6 - 11 0 10 - 12 3 -	/	L 9 - 11 4 - 11 1 13 - 11 3 9 - 11 -	L 11 - 9 5 - 11 3 3 - 11 3 11 - 6 8 - 11	0 - 7	7	8
7	村上 達哉 (國學院大学)	L 11 - 9 13 - 11 2 6 - 11 3 4 - 11 9 - 11	L 11 - 9 14 - 12 2 7 - 11 3 6 - 11 2 - 11	W 11 - 4 11 - 3 3 11 - 8 0 -	L 7 - 11 11 - 6 1 8 - 11 3 10 - 12 -	L 8 - 11 2 - 11 3 0 11 - 13 3 -	W 11 - 9 11 - 4 3 11 - 13 1 11 - 9 -	/	L 10 - 12 5 - 11 0 7 - 11 3 -	2 - 5	9	6
8	高橋 慶太 (育英)	L 11 - 9 2 - 11 2 11 - 6 3 10 - 12 7 - 11	L 11 - 4 9 - 11 3 8 - 11 3 9 - 11 -	W 11 - 8 7 - 11 3 11 - 8 2 11 - 13 11 - 4	L 6 - 11 11 - 5 1 7 - 11 3 6 - 11 -	W 11 - 13 10 - 12 3 11 - 6 2 13 - 11 11 - 6	W 9 - 11 11 - 5 3 11 - 3 2 6 - 11 11 - 8	W 12 - 10 11 - 5 3 11 - 7 0 -	/	4 - 3	11	4

令和4年度日学連・高体連合同強化事業 予選リーグ

男子 B リーグ		岩井田 雄斗	小林 広夢	前出 陸杜	月 館 駿 介	青山 貴洋	西田 光輝	木塚 陽斗	佐藤 祐人	勝敗	勝ち点	順位
9	岩井田 雄斗 (野田学園)	/	L 8 - 11 8 - 11 1 11 - 7 3 4 - 11 -	W 11 - 9 5 - 11 3 12 - 14 2 11 - 9 13 - 11	W 11 - 6 11 - 6 3 8 - 11 1 11 - 4 -	L 7 - 11 7 - 11 0 15 - 17 3 -	W 9 - 11 11 - 5 3 11 - 9 1 12 - 10 -	L 10 - 12 11 - 9 1 6 - 11 3 5 - 11 -	W 11 - 9 9 - 11 3 12 - 10 1 11 - 5 -	4 - 3	11	3
10	小林 広夢 (日本大学)	W 11 - 8 11 - 8 3 7 - 11 1 11 - 4 -	/	W 14 - 12 12 - 8 3 10 - 12 2 9 - 11 11 - 8	W 11 - 4 11 - 8 3 11 - 2 0 -	W 11 - 6 11 - 6 0 3 11 - 7 0 -	W 11 - 4 16 - 14 3 16 - 14 0 -	L 11 - 8 8 - 11 1 6 - 11 3 7 - 11 -	W 8 - 11 13 - 11 3 11 - 8 1 11 - 9 -	6 - 1	13	2
11	前出 陸杜 (高田)	L 9 - 11 11 - 5 2 14 - 12 3 9 - 11 11 - 13	L 12 - 14 8 - 12 2 12 - 10 3 11 - 9 8 - 11	/	W 11 - 3 11 - 5 3 12 - 10 0 -	W 9 - 11 11 - 1 2 9 - 11 2 11 - 6 11 - 6	W 11 - 8 10 - 12 3 11 - 6 1 11 - 3 -	L 6 - 11 5 - 11 1 11 - 8 3 7 - 11 -	W 13 - 11 11 - 7 3 7 - 11 1 14 - 12 -	4 - 3	11	4
12	月 館 駿 介 (専修大学)	L 6 - 11 6 - 11 1 11 - 8 3 4 - 11 -	L 4 - 11 8 - 11 0 2 - 11 3 -	L 3 - 11 5 - 11 3 10 - 12 3 -	/	L 7 - 11 2 - 11 1 11 - 6 3 6 - 11 -	L 14 - 16 11 - 8 1 4 - 11 3 7 - 11 -	L 8 - 11 5 - 11 0 9 - 11 3 -	L 7 - 11 6 - 11 3 10 - 12 3 -	0 - 7	7	8
13	青山 貴洋 (育英)	W 11 - 7 11 - 7 3 17 - 15 0 -	L 6 - 11 6 - 11 0 7 - 11 3 -	L 11 - 9 1 - 11 2 11 - 9 3 6 - 11 6 - 11	W 11 - 7 11 - 2 3 6 - 11 1 11 - 6 -	/	W 8 - 11 11 - 6 3 12 - 10 1 11 - 8 -	L 11 - 8 11 - 7 2 2 - 11 3 8 - 11 8 - 11	L 12 - 14 7 - 11 3 10 - 12 3 -	3 - 4	10	6
14	西田 光輝 (大阪経済法科大学)	L 11 - 9 5 - 11 1 9 - 11 3 10 - 12 -	L 4 - 11 14 - 16 0 14 - 16 3 -	L 8 - 11 12 - 10 1 6 - 11 3 3 - 11 -	W 16 - 14 8 - 11 3 11 - 4 1 11 - 7 -	L 11 - 8 6 - 11 1 10 - 12 3 8 - 11 -	/	L 9 - 11 5 - 11 0 9 - 11 3 -	L 8 - 11 11 - 13 3 3 - 11 3 -	1 - 6	8	7
15	木塚 陽斗 (明豊)	W 12 - 10 9 - 11 3 11 - 6 1 11 - 5 -	W 8 - 11 11 - 8 3 11 - 6 1 11 - 7 -	W 11 - 6 11 - 5 3 8 - 11 1 11 - 7 -	W 11 - 8 11 - 5 1 3 11 - 9 0 -	W 8 - 11 7 - 11 2 3 11 - 2 2 11 - 8 11 - 8	W 11 - 9 11 - 5 3 11 - 9 0 -	/	L 3 - 11 9 - 11 0 7 - 11 3 -	6 - 1	13	1
16	佐藤 祐人 (筑波大学)	L 9 - 11 11 - 9 1 10 - 12 3 5 - 11 -	L 11 - 8 11 - 13 3 8 - 11 3 9 - 11 -	L 11 - 13 7 - 11 1 11 - 7 3 12 - 14 -	W 11 - 7 11 - 6 3 12 - 10 0 -	W 14 - 12 11 - 7 0 3 12 - 10 0 -	W 11 - 8 13 - 11 3 11 - 3 0 -	W 11 - 3 11 - 9 3 11 - 7 0 -	/	4 - 3	11	5

令和4年度日学連・高体連合同強化事業 予選リーグ

女子 A リーグ		黒野葵衣	首藤成美	出澤杏佳	今枝愛美	小林光優	白山亜美	木村美緒	野村光	勝敗	勝ち点	順位
1	黒野葵衣 (早稲田大学)		W 11-2 11-4 3 11-6 0	L 7-11 5-11 0 7-11 3	W - - - -	W 11-4 9-11 3 11-5 2 6-11 11-6	W 14-12 5-11 3 13-11 2 9-11 11-5	W 11-8 11-6 3 11-4 0 -	W 11-6 11-5 3 11-6 0 -	6 - 1	13	2
2	首藤成美 (希望が丘)	L 2-11 4-11 0 6-11 3		L 4-11 7-11 0 8-11 3	W - - - -	L 6-11 15-17 2 11-8 3 11-7 12-14	L 8-11 13-15 0 8-11 3 -	W 9-11 12-10 3 10-12 2 11-8 11-7	W 11-8 8-11 3 11-6 1 11-9 -	3 - 4	10	5
3	出澤杏佳 (専修大学)	W 11-7 11-5 3 11-7 0	W 11-4 11-7 3 11-8 0		W - - - -	W 11-7 11-9 3 11-3 0	W 11-4 10-12 3 10-12 2 11-9 11-5	W 11-3 11-3 3 11-6 0 -	W 14-12 11-6 3 11-5 0 -	7 - 0	14	1
4	今枝愛美 (愛み大瑞穂)	L - - - -	L - - - -	L - - - -		L - - - -	L - - - -	L - - - -	L - - - -	-		
5	小林光優 (金城大学)	L 4-11 11-9 2 5-11 3	W 11-6 17-15 3 8-11 2	L 7-11 9-11 0 3-11 3	W - - - -		W 11-8 11-9 3 11-8 0	W 4-11 11-8 3 11-8 1	L 11-9 11-6 2 8-11 3 9-11 10-12	4 - 3	11	3
6	白山亜美 (明德義塾)	L 12-14 11-5 2 11-13 3	W 11-8 15-13 3 11-8 0	L 4-11 12-10 2 12-10 3	W - - - -	L 8-11 9-11 0 8-11 3		W 11-8 11-9 3 12-10 0	W 13-11 9-11 3 9-11 2 11-9 11-8	4 - 3	11	4
7	木村美緒 (東洋大学)	L 8-11 6-11 0 4-11 3	L 11-9 10-12 2 12-10 3	L 3-11 3-11 0 6-11 3	W - L - - -	L 11-4 8-11 1 8-11 3	L 8-11 9-11 0 10-12 3		L 6-11 11-7 1 9-11 3 8-11 -	1 - 6	8	7
8	野村光 (桜丘)	L 6-11 5-11 0 6-11 3	L 8-11 11-8 1 6-11 3	L 12-14 6-11 0 5-11 3	W - - - -	W 9-11 6-11 3 11-8 2	L 11-13 11-9 2 11-9 3	W 11-6 7-11 3 11-9 1		3 - 4	10	6

令和4年度日学連・高体連合同強化事業 予選リーグ

女子 B リーグ		青井 さくら	田村 美佳	小林 りんご	船場 清華	武山 華子	岡崎 日和	平野 亜子	願 琳 靖	勝敗	勝ち点	順位
9	青井 さくら (明德義塾)	/	W 11-8 8-11 3 11-9 2 10-12 11-6	W 5-11 11-8 3 11-9 1 11-7 -	W - - - -	W 8-11 10-12 3 11-7 2 11-6 11-6	W 7-11 13-15 3 11-2 2 11-7 11-8	W 5-11 11-5 3 11-3 1 11-3 -	W 11-8 11-7 3 11-4 0 -	7 - 0	14	1
10	田村 美佳 (立命館大学)	L 8-11 11-8 2 9-11 3 12-10 6-11	/	W 5-11 11-9 3 12-10 2 4-11 11-4	W - - - -	L 11-9 6-11 2 5-11 3 11-9 9-11	W 6-11 11-1 3 11-6 1 18-16 -	W 16-14 11-4 3 11-1 0 -	W 11-6 11-9 3 12-10 0 -	5 - 2	12	2
11	小林 りんご (桜丘)	L 11-5 8-11 1 9-11 3 7-11 -	L 11-5 9-11 3 10-12 3 11-4 4-11	/	W - - - -	W 11-6 11-9 3 12-10 0 -	L 5-11 8-11 0 8-11 3 -	W 11-7 11-4 3 11-6 0 -	W 11-8 11-11 3 5-4 0 11-7 -	4 - 3	11	4
12	船場 清華 (専修大学)	L - - - -	L - - - -	L - - - -	/	L - - - -	L - - - -	L - - - -	L - - - -	-		
13	武山 華子 (横浜隼人)	L 11-8 12-10 2 7-11 3 6-11 6-11	W 9-11 11-6 3 11-5 2 9-11 11-9	L 6-11 9-11 0 10-12 3 -	W - - - -	/	L 2-11 11-6 2 8-7 3 8-11 8-11	W 11-4 11-7 3 11-5 0 -	L 9-11 9-11 2 11-8 3 11-6 8-11	3 - 4	10	6
14	岡崎 日和 (東洋大学)	L 11-7 15-13 2 2-11 3 7-11 8-11	L 11-6 1-11 3 1 6-11 3 16-18 -	W 11-5 11-8 3 11-8 0 -	W - - - -	W 11-2 6-11 3 7-8 2 11-8 11-8	/	W 11-3 11-6 3 11-5 0 -	W 11-6 11-1 3 10-12 1 11-3 -	5 - 2	12	3
15	平野 亜子 (甲府西)	L 11-5 5-11 1 3-11 3 3-11 -	L 14-16 4-11 3 0 1-11 3 -	L 7-11 4-11 0 6-11 3 -	W - - - -	L 4-11 7-11 0 5-11 3 -	L 3-11 6-11 0 5-11 3 -	/	L 12-10 4-11 2 2-11 3 11-3 9-11	1 - 6	8	7
16	願 琳 靖 (早稲田大学)	L 8-11 7-11 0 4-11 3 - -	L 6-11 9-11 3 0 10-12 3 -	L 8-11 11-11 1 4-5 3 7-11 -	W - - - -	W 11-9 11-9 3 8-11 2 6-11 11-8	L 6-11 1-11 1 12-10 3 3-11 -	W 10-12 11-4 3 11-2 2 3-11 11-9	/	3 - 4	10	5

2022日学連・高体連合同強化事業 2022年4月8日(金)~10日(日)

in桐生市民体育館

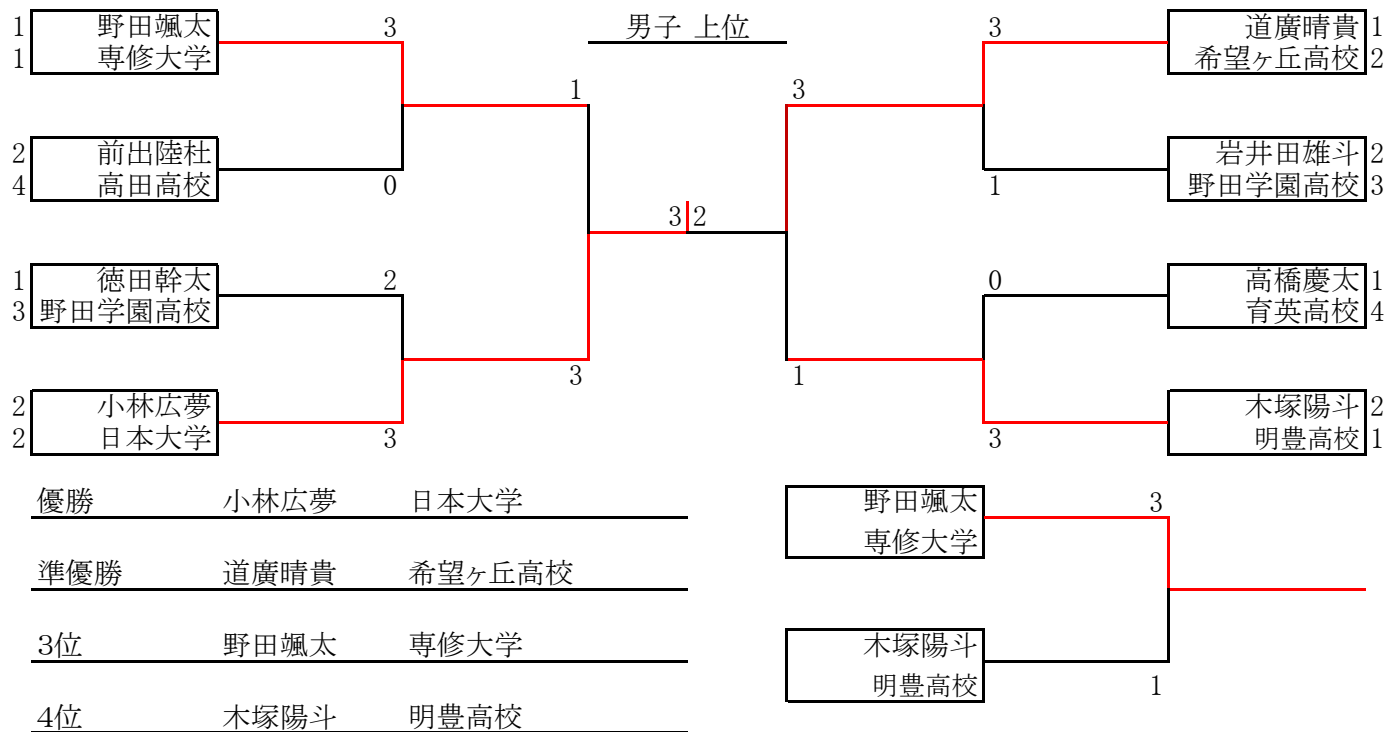

2022日学連・高体連合同強化事業 2022年4月8日(金)~10日(日)
in桐生市民体育館

男子 上位

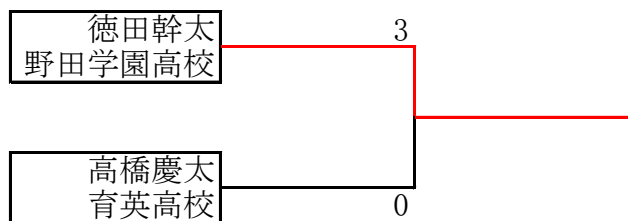
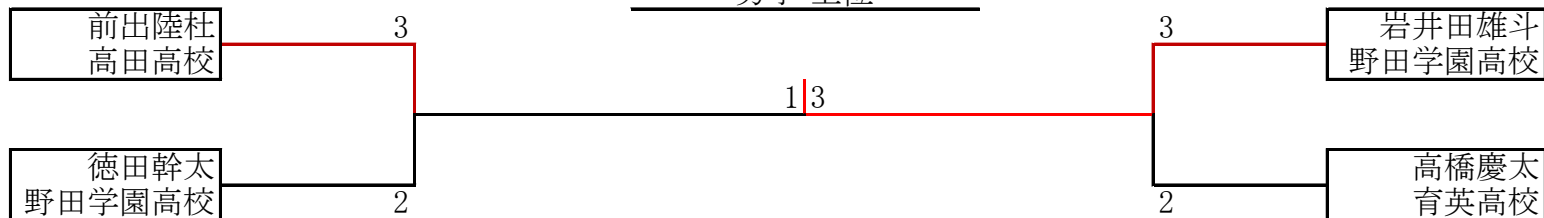

5位 岩井田雄斗 野田学園高校

6位 前出陸杜 高田高校

7位 徳田幹太 野田学園高校

8位 高橋慶太 育英高校

2022日学連・高体連合同強化事業 2022年4月8日(金)~10日(日)

in桐生市民体育館

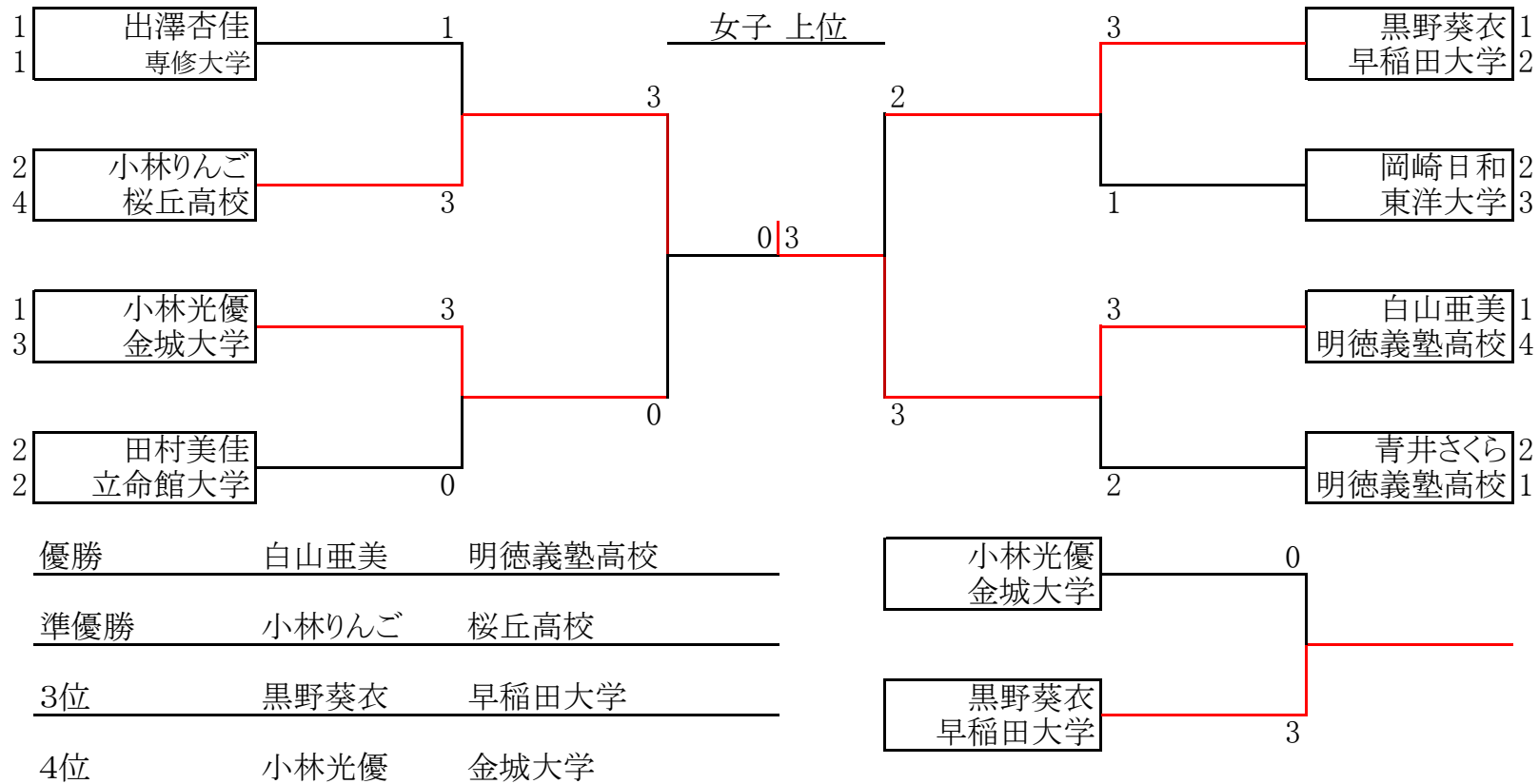

2022日学連・高体連合同強化事業 2022年4月8日(金)~10日(日)

in桐生市民体育館

女子 上位

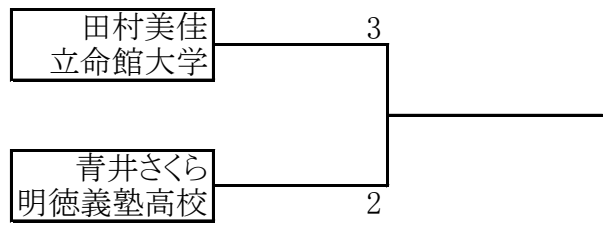
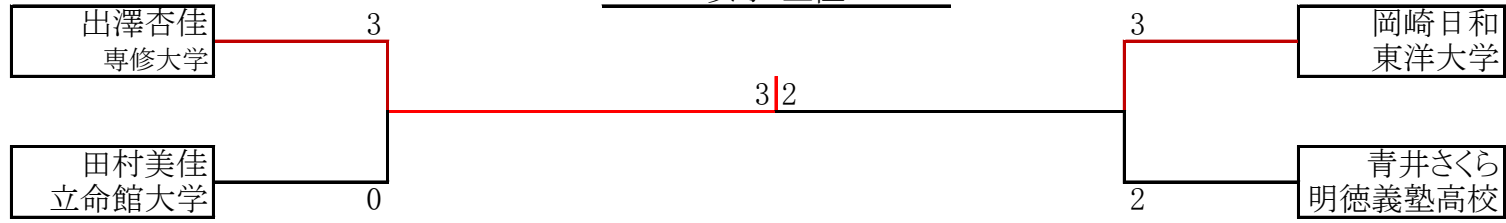

- 5位 出澤杏佳 専修大学
- 6位 岡崎日和 東洋大学
- 7位 田村美佳 立命館大学
- 8位 青井さくら 明德義塾高校

2022日学連・高体連合同強化事業 2022年4月8日(金)~10日(日)

in桐生市民体育館

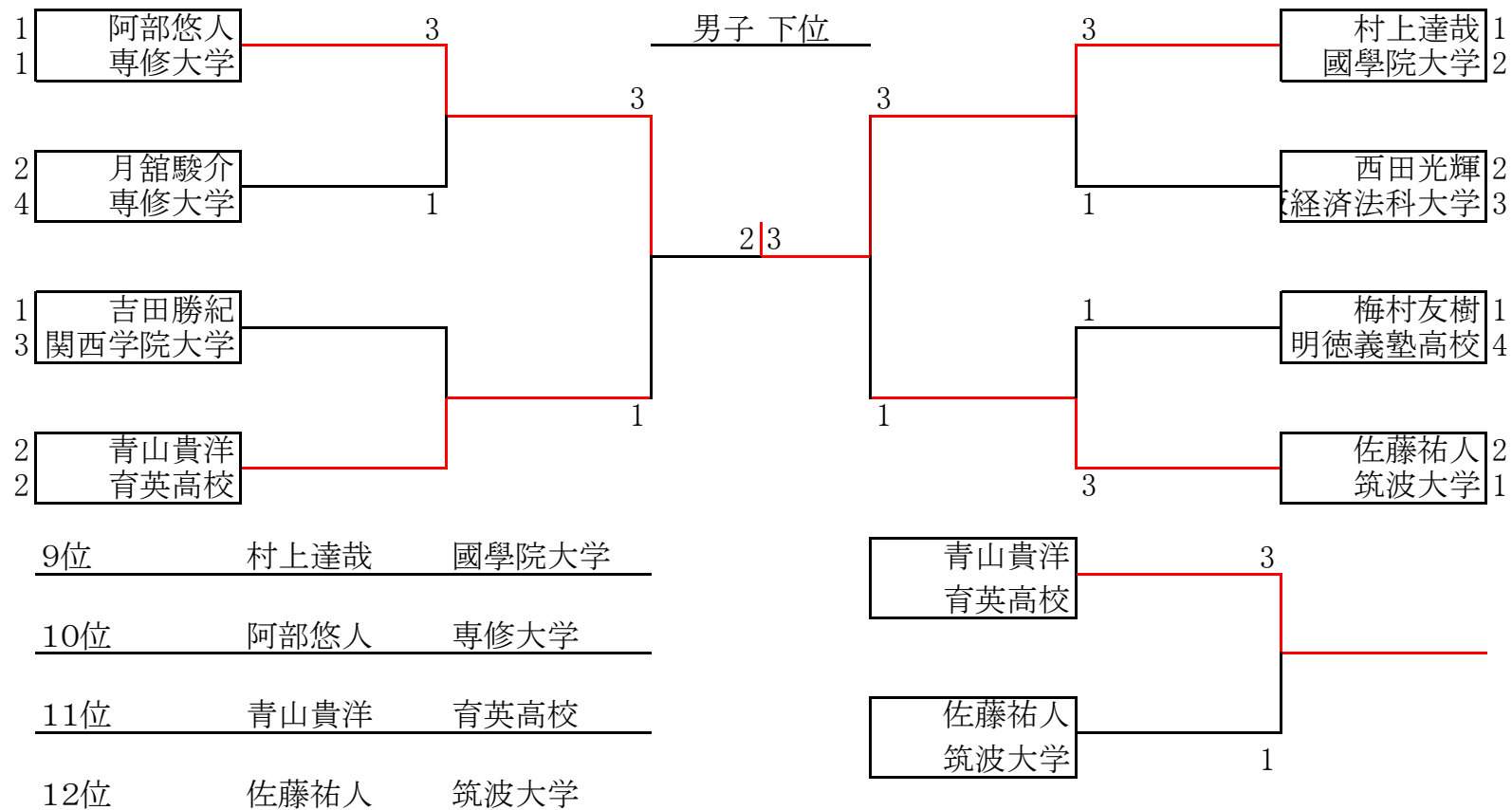

2022日学連・高体連合同強化事業 2022年4月8日(金)~10日(日)
in桐生市民体育館

男子 下位

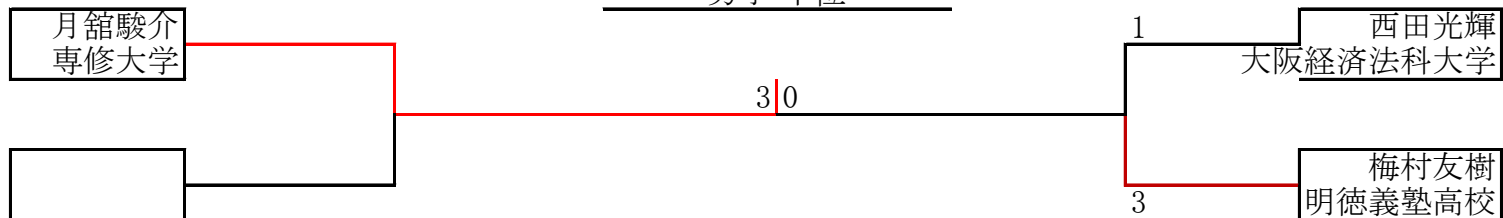

- 13位 月舘駿介 専修大学
- 14位 梅村友樹 明德義塾高校
- 15位 西田光輝 大阪経済法科大学
- 16位

2022日学連・高体連合同強化事業 2022年4月8日(金)~10日(日)

in桐生市民体育館

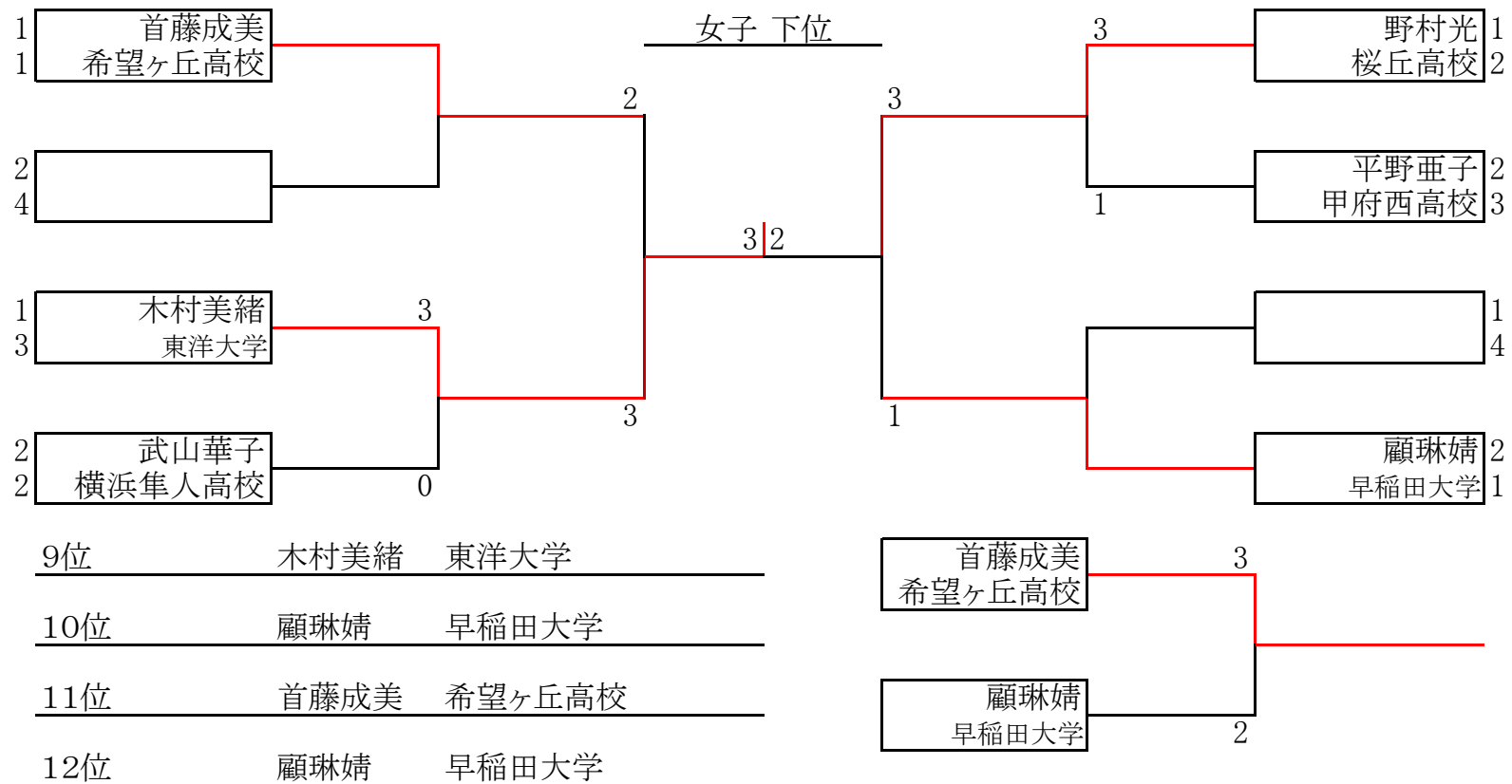

2022日学連・高体連合同強化事業 2022年4月8日(金)~10日(日)

in桐生市民体育館

女子 下位

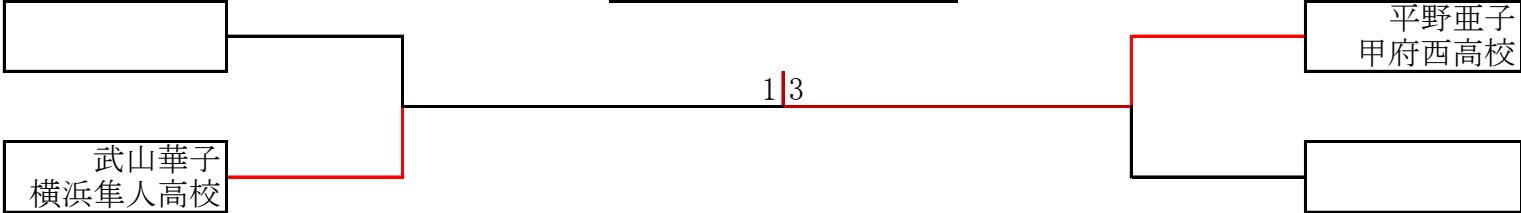

13位 平野亜子 甲府西高校

14位 武山華子 横浜隼人高校

15位

16位

第91回全日本大学総合卓球選手権大会(団体の部)

男子予選リーグ試合結果(その1)

Aブロック		1	2	3	勝点	順位
1	愛知工業大学		3-0	3-0	4	1
2	高知工科大学	0-3		3-0	3	2
3	帝京大学	0-3	0-3		2	3

Eブロック		13	14	15	勝点	順位
13	中央大学		3-0	3-0	4	1
14	鹿児島国際大学	0-3		1-3	2	3
15	札幌国際大学	0-3	3-1		3	2

Bブロック		4	5	6	勝点	順位
4	明治大学		3-0	3-0	4	1
5	北陸大学	0-3		3-2	3	2
6	京都産業大学	0-3	2-3		2	3

Fブロック		16	17	18	勝点	順位
16	日本体育大学		1-3	3-0	3	2
17	龍谷大学	3-1		3-0	4	1
18	東日本国際大学	0-3	0-3		2	3

Cブロック		7	8	9	勝点	順位
7	日本大学		3-0	3-0	4	1
8	大阪経済法科大学	0-3		3-0	3	2
9	山口大学	0-3	0-3		2	3

Gブロック		19	20	21	勝点	順位
19	関西学院大学		3-0	3-0	4	1
20	新潟大学	0-3		1-3	2	3
21	東洋大学	0-3	3-1		3	2

Dブロック		10	11	12	勝点	順位
10	福岡大学		3-2	3-1	4	1
11	大正大学	2-3		3-0	3	2
12	松山大学	1-3	0-3		2	3

Hブロック		22	23	24	勝点	順位
22	早稲田大学		3-0	3-0	4	1
23	中京学院大学	0-3		3-0	3	2
24	鎮西学院大学	0-3	0-3		2	3

第91回全日本大学総合卓球選手権大会(団体の部)

男子予選リーグ試合結果(その2)

Iブロック		25	26	27	勝点	順位
25	同志社大学	/	3-0	3-1	4	1
26	札幌大学	0-3	/	3-0	3	2
27	武蔵大学	1-3	0-3	/	2	3

Mブロック		37	38	39	勝点	順位
37	専修大学	/	3-1	3-0	4	1
38	近畿大学	1-3	/	3-1	3	2
39	北海学園大学	0-3	1-3	/	2	3

Jブロック		28	29	30	勝点	順位
28	朝日大学	/	3-0	3-0	4	1
29	慶應義塾大学	0-3	/	1-3	2	3
30	東北福祉大学	0-3	3-1	/	3	2

Nブロック		40	41	42	勝点	順位
40	八戸工業大学	/	1-3	3-2	3	2
41	駒澤大学	3-1	/	3-0	4	1
42	中部大学	2-3	0-3	/	2	3

Kブロック		31	32	33	勝点	順位
31	立命館大学	/	3-1	3-0	4	1
32	東京経済大学	1-3	/	3-0	3	2
33	岡山大学	0-3	0-3	/	2	3

Oブロック		43	44	45	勝点	順位
43	筑波大学	/	3-1	3-0	4	1
44	西日本工業大学	1-3	/	3-1	3	2
45	岡山商科大学	0-3	1-3	/	2	3

Lブロック		34	35	36	勝点	順位
34	中京大学	/	0-3	0-3	2	3
35	埼玉工業大学	3-0	/	0-3	3	2
36	國學院大学	3-0	3-0	/	4	1

Pブロック		46	47	48	勝点	順位
46	法政大学	/	3-1	3-0	4	1
47	関西大学	1-3	/	3-0	3	2
48	熊本学園大学	0-3	0-3	/	2	3

第91回全日本大学総合卓球選手権大会(団体の部)

男子決勝トーナメント

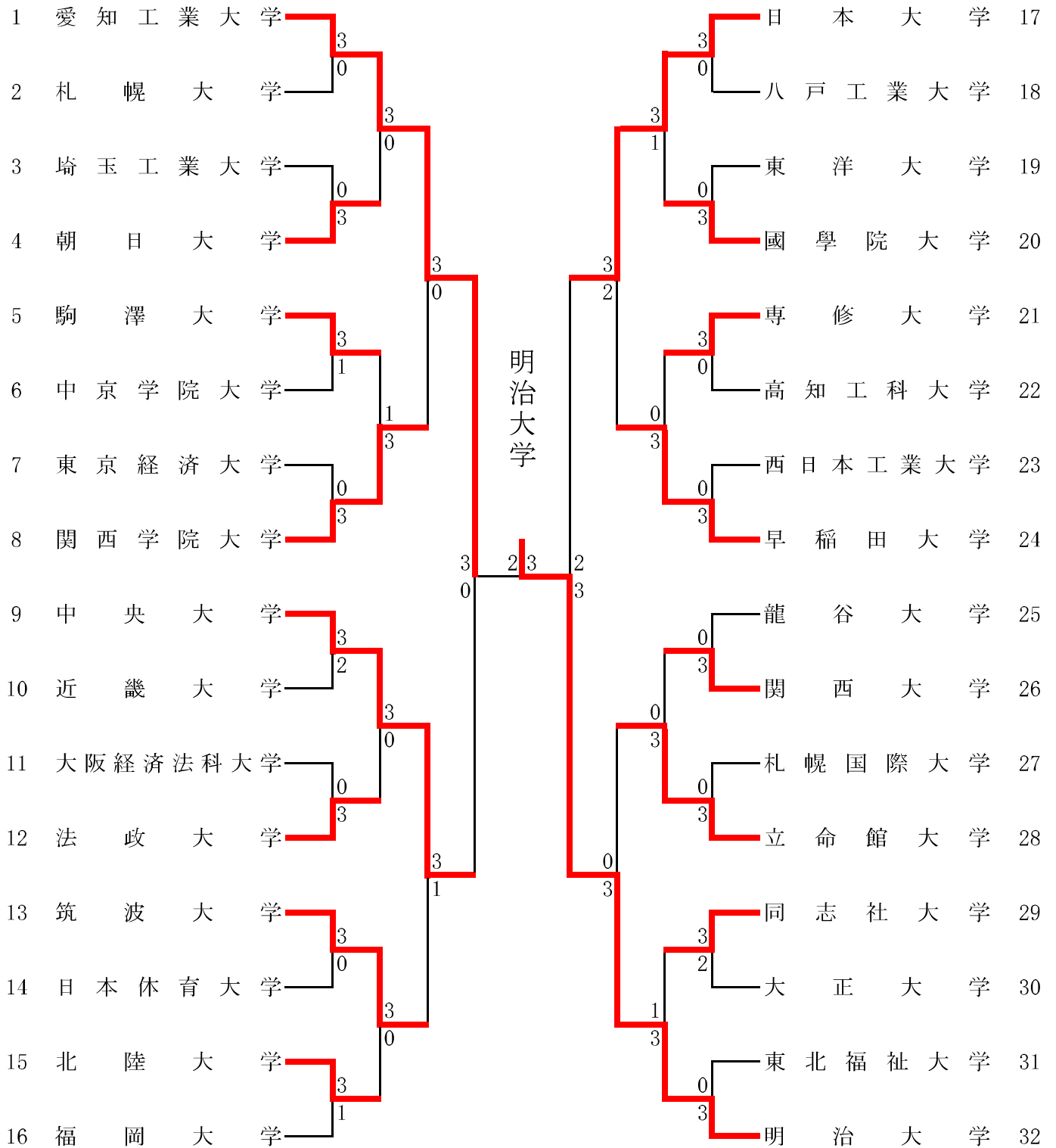

第91回全日本大学総合卓球選手権大会(団体の部)

女子予選リーグ試合結果(その1)

Aブロック		1	2	3	勝点	順位
1	早稲田大学		3-1	3-0	4	1
2	新潟大学	1-3		3-0	3	2
3	千里金蘭大学	0-3	0-3		2	3

Eブロック		13	14	15	勝点	順位
13	日本体育大学		3-0	3-0	4	1
14	愛知大学	0-3		3-1	3	2
15	東筑紫短期大学	0-3	1-3		2	3

Bブロック		4	5	6	勝点	順位
4	神戸松蔭女子学院大学		3-1	3-0	4	1
5	中京大学	1-3		3-0	3	2
6	日本女子体育大学	0-3	0-3		2	3

Fブロック		16	17	18	勝点	順位
16	國學院大学		1-3	3-0	3	2
17	関西大学	3-1		3-0	4	1
18	札幌大学	0-3	0-3		2	3

Cブロック		7	8	9	勝点	順位
7	専修大学		3-0	3-0	4	1
8	京都産業大学	0-3		3-0	3	2
9	鳥取大学	0-3	0-3		2	3

Gブロック		19	20	21	勝点	順位
19	同志社大学		3-0	3-0	4	1
20	熊本学園大学	0-3		3-1	3	2
21	慶應義塾大学	0-3	1-3		2	3

Dブロック		10	11	12	勝点	順位
10	東京富士大学		3-1	3-0	4	1
11	龍谷大学	1-3		3-0	3	2
12	東北学院大学	0-3	0-3		2	3

Hブロック		22	23	24	勝点	順位
22	朝日大学		3-0	3-0	4	1
23	青森大学	0-3		3-0	3	2
24	立教大学	0-3	0-3		2	3

第91回全日本大学総合卓球選手権大会(団体の部)

女子予選リーグ試合結果(その2)

Iブロック		25	26	27	勝点	順位
25	愛知工業大学	/	3-0	3-0	4	1
26	東京女子体育大学	0-3	/	2-3	2	3
27	札幌国際大学	0-3	3-2	/	3	2

Mブロック		37	38	39	勝点	順位
37	立命館大学	/	0-3	3-0	3	2
38	中央大学	3-0	/	3-0	4	1
39	広島大学	0-3	0-3	/	2	3

Jブロック		28	29	30	勝点	順位
28	大正大学	/	3-0	0-3	3	2
29	東北福祉大学	0-3	/	1-3	2	3
30	東洋大学	3-0	3-1	/	4	1

Nブロック		40	41	42	勝点	順位
40	日本大学	/	3-0	3-0	4	1
41	大阪成蹊大学	0-3	/	3-1	3	2
42	岡山大学	0-3	1-3	/	2	3

Kブロック		31	32	33	勝点	順位
31	高知工科大学	/	3-0	3-2	4	1
32	東京経済大学	0-3	/	3-1	3	2
33	岡山商科大学	2-3	1-3	/	2	3

Oブロック		43	44	45	勝点	順位
43	青山学院大学	/	1-3	3-1	3	2
44	福岡大学	3-1	/	3-2	4	1
45	近畿大学	1-3	2-3	/	2	3

Lブロック		34	35	36	勝点	順位
34	筑波大学	/	3-0	3-0	4	1
35	金城大学	0-3	/	3-0	3	2
36	松山大学	0-3	0-3	/	2	3

Pブロック		46	47	48	勝点	順位
46	中京学院大学	/	2-3	3-0	3	2
47	関西学院大学	3-2	/	3-1	4	1
48	明治大学	0-3	1-3	/	2	3

第91回全日本大学総合卓球選手権大会(団体の部)

女子決勝トーナメント

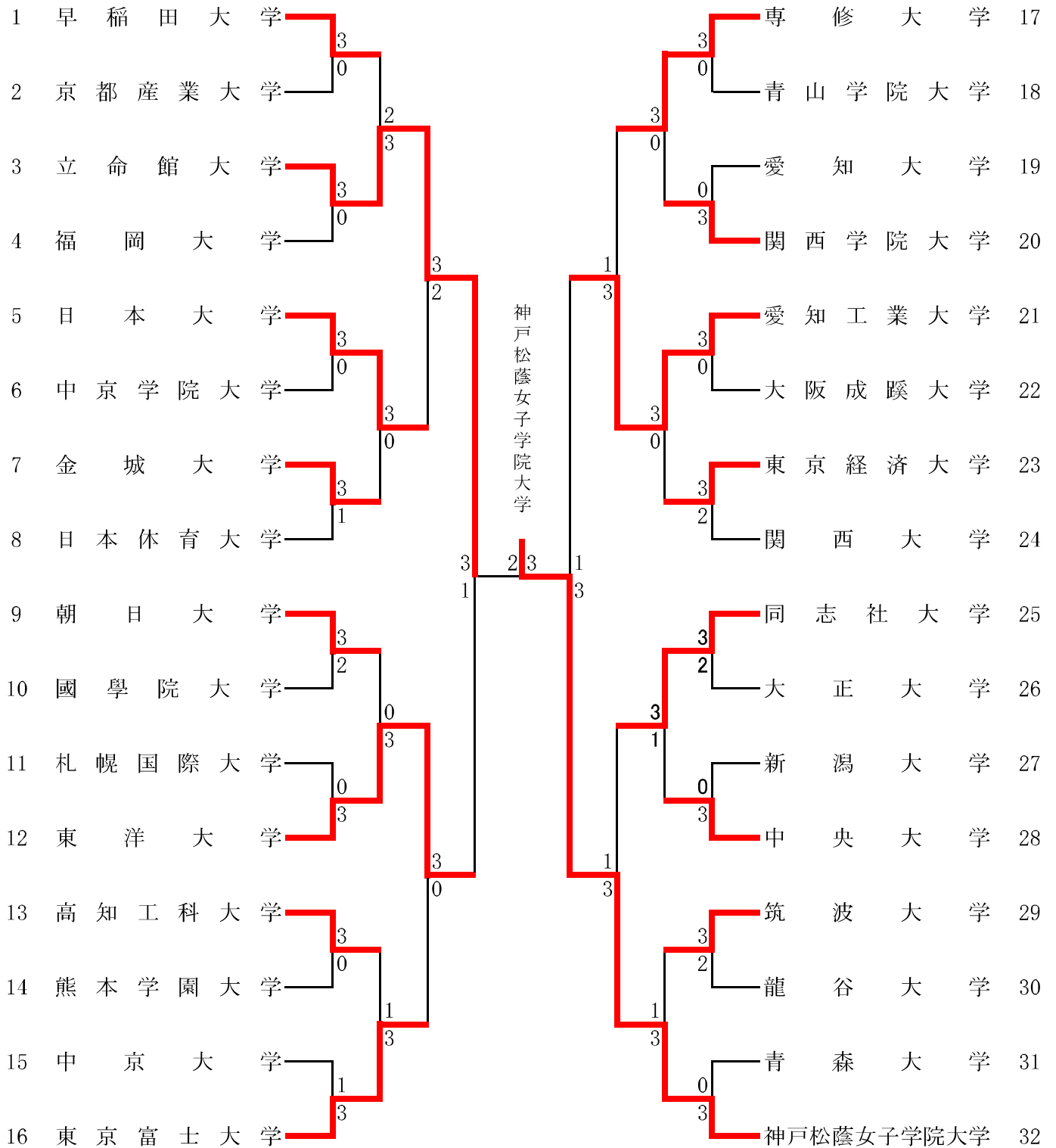

第91回全日本大学総合卓球選手権大会(団体の部) 男子 決勝トーナメント

MT①101

愛知工業大学		3 - 0	札幌大学	
T	田中佑汰	3 11 - 15 1	11 - 4 11 - 5 11 - 1	斎藤怜吏
2	田原彰悟	3 11 - 3 0	11 - 8 11 - 5	伊藤楓真
M	田中佑汰 篠塚大登	3 11 - 2 0	11 - 6 11 - 5	斎藤怜吏 平岡稜真
4	篠塚大登	-	-	名古屋幸希
L	谷垣佑真	-	-	平岡稜真
2022年7月8日(金) 9時50分~10時03分				

MT①102

埼玉工業大学		0 - 3	朝日大学	
T	金世偉	2 5 - 11 3	11 - 9 11 - 13 13 - 11 6 - 11	劉念
2	今泉蓮	0 6 - 11 3	8 - 11 6 - 11	岡野俊介
M	原井創旦 今泉蓮	2 11 - 8 3	7 - 11 8 - 11 13 - 11 8 - 11	増本時祥 岡野俊介
4	香取利照	-	-	増本時祥
L	原井創旦	-	-	石城蓮
2022年7月8日(金) 12時05分~14時00分				

MT①103

駒澤大学		3 - 1	中京学院大学	
T	中橋敬人	3 11 - 5 0	11 - 5 11 - 3 11 - 5	藪崎翔
2	木村飛翔	1 8 - 11 3	4 - 11 11 - 8 8 - 11 10 - 12	堀川敦弘
M	中橋敬人 白山遼	3 11 - 9 1	12 - 10 8 - 11 11 - 9 11 - 8	堀川敦弘 立藤亜斗夢
4	白山遼	3 11 - 1 0	11 - 2 11 - 4	北原龍信
L	清野晃大	-	-	服部太喜
2022年7月8日(金) 11時50分~14時15分				

MT①104

東京経済大学		0 - 3	関西学院大学	
T	建部春久	0 6 - 11 3	5 - 11 7 - 11	吉田勝紀
2	石本光	1 7 - 11 3	11 - 9 9 - 11 7 - 11 3 - 11	三浦竜磨
M	石本光 武川司紗	1 11 - 8 3	5 - 11 7 - 11 11 - 8 8 - 11	大野聖弥 吉田勝紀
4	武川司紗	-	-	大野聖弥
L	川村陽輝	-	-	藤木大輔
2022年7月8日(金) 9時50分~11時20分				

MT①105

中央大学		3 - 2	近畿大学	
T	小野寺翔平	3 11 - 6 1	12 - 14 11 - 5 11 - 6 11 - 5	三村悠斗
2	坂田修	3 13 - 15 2	11 - 5 5 - 11 13 - 15 11 - 2 11 - 8	山下海大
M	小野寺翔平 浅津碧利	2 6 - 11 3	8 - 11 11 - 7 14 - 12 6 - 11	三村悠斗 前島新太
4	浅津碧利	1 12 - 14 3	13 - 15 11 - 7 12 - 14 9 - 11	鶴亀蓮太郎
L	橋本一輝	3 11 - 7 1	9 - 11 11 - 9 11 - 7 11 - 5	溝田雅斗
2022年7月8日(金) 9時55分~13時25分				

MT①106

大阪経済法科大学		0 - 3	法政大学	
T	西田光輝	1 5 - 11 3	12 - 10 9 - 11 5 - 11 6 - 11	手塚元彌
2	玉田奨真	2 4 - 11 3	11 - 6 11 - 6 4 - 11 3 - 11 5 - 11	蘇健恒
M	西田光輝 久一玲之	2 9 - 11 3	16 - 14 11 - 8 9 - 11 8 - 11 6 - 11	加藤翔 原田哲多
4	久一玲之	-	-	加藤翔
L	刘唯一	-	-	加藤健太
2022年7月8日(金) 13時00分~14時58分				

MT①107

筑波大学		3 - 0	日本体育大学	
T	三浦裕大	3 11 - 7 0	11 - 7 11 - 7	平林大青
2	鈴木笙	3 11 - 6 1	11 - 13 11 - 9 11 - 6 11 - 8	泊航太
M	三浦裕大 田原翔太	3 11 - 1 1	11 - 6 11 - 13 11 - 1 11 - 7	平林大青 芦澤慶音
4	田原翔太	-	-	芦澤慶音
L	佐藤祐人	-	-	窪龍司
2022年7月8日(金) 12時38分~14時04分				

MT①108

北陸大学		3 - 1	福岡大学	
T	趙子正	3 12 - 10 2	9 - 11 10 - 12 12 - 10 11 - 8 11 - 7	熊本流己
2	加藤遼	3 11 - 4 2	11 - 13 5 - 11 11 - 4 11 - 4 11 - 9	濱田佳基
M	加藤遼 金光将希	2 11 - 8 3	8 - 11 4 - 11 11 - 8 11 - 8 12 - 14	下田奨磨 熊本流己
4	小田尚斗	3 11 - 5 2	11 - 8 8 - 11 11 - 5 9 - 11 14 - 12	下田奨磨
L	金光将希	-	-	守田優翔
2022年7月8日(金) 10時53分~13時00分				

MT①109

日本大学		3 - 0	八戸工業大学	
T	金光宏暢	3 11 - 4 2	8 - 11 11 - 5 11 - 4 5 - 11 13 - 11	大澤翔吾
2	福原明雄	3 11 - 7 0	11 - 8 11 - 6 11 - 7 -	安達朋晶
M	金光宏暢 加山裕	3 8 - 11 1	14 - 12 11 - 4 8 - 11 11 - 5	大澤翔吾 米村京之臣
4	加山裕	-	-	大澤陽斗
L	小林広夢	-	-	生江元気
2022年7月8日(金) 9時50分~11時25分				

第91回全日本大学総合卓球選手権大会(団体の部) 男子 決勝トーナメント

MT①110

東洋大学		0 - 3	國學院大学	
T	村越俊介	9 - 11 6 - 11 0 8 - 11 3		渡辺凱
2	菅原巧輝	6 - 11 7 - 11 0 5 - 11 3		岡戸俊道
M	松土文也 竹内陽介	5 - 11 7 - 11 0 4 - 11 3		村上達哉 高澤昇平
4	松土文也	- - - -		村上達哉
L	麦進琳	- - - -		高澤昇平
2022年7月8日(金) 11時50分~12時50分				

MT①111

専修大学		3 - 0	高知工科大学	
T	遠藤碧人	12 - 14 11 - 1 3 2 - 11 2		景山拓海
2	阿部悠人	11 - 8 11 - 8 3 11 - 13 1 14 - 12		斉藤健太
M	上村太陽 阿部悠人	11 - 7 11 - 4 3 11 - 4 0		岡野鉄平 景山拓海
4	野田颯太	- - - -		岡野鉄平
L	星翔太	- - - -		阪拓海
2022年7月8日(金) 11時58分~13時45分				

MT①112

西日本工業大学		0 - 3	早稲田大学	
T	坂崎創伍	6 - 11 2 - 11 0 6 - 11 3		岩永宜久
2	後藤秀虎	2 - 11 7 - 11 0 6 - 11 3		杉本和也
M	井上航平 坂崎創伍	5 - 11 5 - 11 0 4 - 11 3		岩永宜久 濱田一輝
4	井上航平	- - - -		濱田一輝
L	川崎翔	- - - -		柏竹琉
2022年7月8日(金) 9時55分~10時50分				

MT①113

龍谷大学		0 - 3	関西大学	
T	篠原明伸	11 - 4 11 - 3 2 6 - 11 3 8 - 11 4 - 11		橋本輝
2	藤本喬大	3 - 11 11 - 9 1 7 - 11 3 10 - 12		人見航希
M	和田晃典 藤本喬大	12 - 14 10 - 12 0 1 - 11 3		津村優斗 人見航希
4	和田晃典	- - - -		津村優斗
L	内田智也	- - - -		園家凌太
2022年7月8日(金) 10時00分~11時40分				

MT①114

札幌国際大学		0 - 3	立命館大学	
T	国田広也	11 - 7 8 - 11 1 6 - 11 3 5 - 11		山本護大
2	日比野翔	11 - 6 1 - 11 1 14 - 16 3 11 - 13		高須航
M	大谷龍二 清水祥喜	11 - 9 6 - 11 1 4 - 11 3 3 - 11		三浦竜樹 三谷尚輝
4	清水祥喜	- - - -		三浦竜樹
L	大谷龍二	- - - -		三谷尚輝
2022年7月8日(金) 12時05分~14時05分				

MT①115

同志社大学		3 - 2	大正大学	
T	中川泰雅	11 - 2 7 - 11 2 13 - 15 3 11 - 8 7 - 11		加賀美利輝
2	富澤俊	7 - 11 11 - 4 2 13 - 11 3 8 - 11 9 - 11		老松陸斗
M	竹村浩輝 富澤俊	11 - 7 7 - 11 3 11 - 6 1 11 - 9		奥山堅也 柴木司
4	竹村浩輝	11 - 9 11 - 9 3 7 - 11 1 12 - 10		奥山堅也
L	田口義仁	11 - 6 11 - 8 3 7 - 11 1 11 - 8		齋藤大耀
2022年7月8日(金) 12時00分~15時45分				

MT①116

東北福祉大学		0 - 3	明治大学	
T	鈴木生吹喜	4 - 11 11 - 9 1 5 - 11 3 7 - 11		宇田幸矢
2	池田陽翔	11 - 13 4 - 11 0 3 - 11 3		宮川昌大
M	池田陽翔 入江崇武	6 - 11 8 - 11 0 3 - 11 3		戸上隼輔 宇田幸矢
4	宮村銀志	- - - -		戸上隼輔
L	入江崇武	- - - -		松田歩真
2022年7月8日(金) 9時45分~11時16分				

MT②201

愛知工業大学		3 - 0	朝日大学	
T	谷垣佑真	11 - 7 11 - 1 3 11 - 8 0		岡野俊介
2	田中佑汰	11 - 9 11 - 9 3 11 - 5 0		劉念
M	田中佑汰 篠塚大登	11 - 7 9 - 11 3 11 - 9 1 11 - 4		増本時祥 岡野俊介
4	篠塚大登	- - - -		石城蓮
L	田原彰悟	- - - -		増本時祥
2022年7月8日(金) 14時37分~16時10分				

MT②202

駒澤大学		1 - 3	関西学院大学	
T	白山遼	3 - 11 11 - 4 2 11 - 8 3 10 - 12 11 - 13		大野聖弥
2	清野晃大	10 - 12 9 - 11 0 6 - 11 3		三浦竜磨
M	中橋敬人 白山遼	6 - 11 8 - 11 3 11 - 7 2 11 - 8 11 - 5		大野聖弥 吉田勝紀
4	中橋敬人	7 - 11 7 - 11 0 7 - 11 3		吉田勝紀
L	木村飛翔	- - - -		藤木大輔
2022年7月8日(金) 14時40分~17時30分				

第91回全日本大学総合卓球選手権大会(団体の部) 男子 決勝トーナメント

MT②203

中央大学		3 - 0	法政大学		
T	橋本一輝	3	11 - 7 9 - 11 12 - 10 9 - 11 11 - 7	2	蘇健恒
2	小野寺翔平	3	8 - 11 11 - 9 11 - 5 11 - 9	1	加藤翔
M	小野寺翔平 浅津碧利	3	11 - 2 4 - 11 11 - 5 12 - 10	1	手塚元彌 加藤健太
4	浅津碧利		- - -		手塚元彌
L	坂田修		- - -		加藤健太
2022年7月8日(金) 15時30分~17時40分					

MT②204

筑波大学		3 - 0	北陸大学		
T	鈴木笙	3	11 - 4 12 - 14 12 - 10 11 - 13 11 - 8	2	趙子正
2	田原翔太	3	9 - 11 11 - 6 9 - 11 11 - 5 11 - 9	2	加藤遼
M	三浦裕大 田原翔太	3	7 - 11 11 - 3 13 - 11 11 - 9	1	加藤遼 金光将希
4	三浦裕大		- - -		小田尚斗
L	佐藤祐人		- - -		金光将希
2022年7月8日(金) 14時45分~17時00分					

MT②205

日本大学		3 - 1	國學院大学		
T	加山裕	3	11 - 7 6 - 11 8 - 11 12 - 10 11 - 5	2	高澤昇平
2	伊藤礼博	3	11 - 9 11 - 6 11 - 6 -	0	渡辺凱
M	金光宏暢 加山裕	0	8 - 11 6 - 11 12 - 14 -	3	村上達哉 高澤昇平
4	小林広夢	3	11 - 8 11 - 9 11 - 5 -	0	村上達哉
L	金光宏暢		- - -		岡戸俊道
2022年7月8日(金) 14時20分~16時25分					

MT②206

専修大学		0 - 3	早稲田大学		
T	阿部悠人	2	12 - 14 11 - 9 3 - 11 11 - 6 8 - 11	3	濱田一輝
2	星翔太	2	11 - 8 6 - 11 10 - 12 11 - 8 10 - 12	3	杉本和也
M	上村太陽 阿部悠人	1	8 - 11 5 - 11 11 - 8 10 - 12	3	岩永宜久 濱田一輝
4	野田颯太		- - -		柏竹琉
L	遠藤碧人		- - -		岩永宜久
2022年7月8日(金) 14時30分~16時53分					

MT②207

関西大学		0 - 3	立命館大学		
T	津村優斗	2	11 - 13 7 - 11 11 - 8 11 - 8 11 - 13	3	山本護大
2	園家凌太	0	6 - 11 7 - 11 5 - 11 -	3	三谷尚輝
M	津村優斗 人見航希	1	11 - 8 4 - 11 5 - 11 8 - 11	3	三浦竜樹 三谷尚輝
4	人見航希		- - -		三浦竜樹
L	橋本輝		- - -		高須航
2022年7月8日(金) 14時40分~16時37分					

MT②208

同志社大学		1 - 3	明治大学		
T	富澤俊	0	9 - 11 5 - 11 6 - 11 -	3	戸上隼輔
2	田口義仁	3	11 - 9 11 - 6 11 - 9 -	0	松田歩真
M	竹村浩輝 富澤俊	1	2 - 11 9 - 11 11 - 9 5 - 11	3	戸上隼輔 宇田幸矢
4	中川泰雅	0	8 - 11 3 - 11 9 - 11 -	3	宇田幸矢
L	竹村浩輝		- - -		宮川昌大
2022年7月8日(金) 16時10分~17時36分					

MT③301

愛知工業大学		3 - 0	関西学院大学		
T	谷垣佑真	3	8 - 11 11 - 8 11 - 7 11 - 7	1	大野聖弥
2	篠塚大登	3	7 - 11 11 - 5 11 - 9 11 - 9	1	藤木大輔
M	田中佑汰 篠塚大登	3	11 - 3 11 - 9 5 - 11 11 - 6	1	大野聖弥 吉田勝紀
4	田中佑汰		- - -		吉田勝紀
L	田原彰悟		- - -		三浦竜磨
2022年7月8日(金) 18時10分~19時25分					

MT③302

中央大学		3 - 1	筑波大学		
T	小野寺翔平	3	13 - 11 11 - 8 11 - 3 -	0	三浦裕大
2	橋本一輝	3	11 - 8 11 - 4 5 - 11 11 - 8	1	鈴木笙
M	小野寺翔平 浅津碧利	2	9 - 11 11 - 8 7 - 11 11 - 6 5 - 11	3	三浦裕大 田原翔太
4	浅津碧利	3	11 - 7 11 - 4 12 - 10 -	0	田原翔太
L	坂田修		- - -		佐藤祐人
2022年7月8日(金) 18時17分~20時20分					

第91回全日本大学総合卓球選手権大会(団体の部) 男子 決勝トーナメント

MT③303

日本大学		3 - 2		早稲田大学		
T	金光宏暢	7 - 11	2	9 - 11	3	濱田一輝
		13 - 11				
		12 - 10				
		6 - 11				
2	伊藤礼博	12 - 10	3	11 - 4	0	柏竹琉
		11 - 4				
		-				
		-				
M	金光宏暢	11 - 8	2	12 - 10	3	岩永宜久
		13 - 15				
		3 - 11				
		11 - 13				
4	加山裕	11 - 9	3	12 - 14	2	杉本和也
		10 - 12				
		11 - 3				
		11 - 5				
L	小林広夢	12 - 10	3	11 - 4	0	岩永宜久
		11 - 4				
		-				
		-				
2022年7月8日(金) 17時25分~19時50分						

MT③304

立命館大学		0 - 3		明治大学		
T	山本護大	11 - 8	1	6 - 11	3	戸上隼輔
		7 - 11				
		9 - 11				
		-				
2	三谷尚輝	7 - 11	0	4 - 11	3	松田歩真
		5 - 11				
		-				
		-				
M	三浦竜樹	11 - 4	2	4 - 11	3	戸上隼輔
		11 - 9				
		8 - 11				
		6 - 11				
4	高須航	-	-	-	-	宇田幸矢
		-				
		-				
		-				
L	三浦竜樹	-	-	-	-	宮川昌大
		-				
		-				
		-				
2022年7月8日(金) 18時20分~19時45分						

MT準決勝401

愛知工業大学		3 - 0		中央大学		
T	谷垣佑真	15 - 13	3	14 - 12	1	小野寺翔平
		10 - 12				
		15 - 13				
		-				
2	田中佑汰	11 - 9	3	11 - 2	0	橋本一輝
		11 - 6				
		-				
		-				
M	田中佑汰	11 - 3	3	11 - 6	2	小野寺翔平
		5 - 11				
		8 - 11				
		11 - 9				
4	篠塚大登	-	-	-	-	浅津碧利
		-				
		-				
		-				
L	田原彰悟	-	-	-	-	坂田修
		-				
		-				
		-				
2022年7月9日(土) 9時40分~12時05分						

MT準決勝402

日本大学		2 - 3		明治大学		
T	金光宏暢	8 - 11	0	8 - 11	3	戸上隼輔
		5 - 11				
		-				
		-				
2	伊藤礼博	12 - 10	3	11 - 5	0	松田歩真
		11 - 5				
		-				
		-				
M	金光宏暢	14 - 16	0	10 - 12	3	戸上隼輔
		6 - 11				
		-				
		-				
4	小林広夢	7 - 11	3	11 - 8	2	宇田幸矢
		11 - 7				
		9 - 11				
		11 - 9				
L	加山裕	11 - 7	2	9 - 11	3	宮川昌大
		9 - 11				
		11 - 8				
		6 - 11				
2022年7月9日(土) 9時35分~12時45分						

MT決勝501

愛知工業大学		2 - 3		明治大学		
T	篠塚大登	8 - 11	3	14 - 12	1	宮川昌大
		11 - 9				
		11 - 3				
		-				
2	谷垣佑真	3 - 11	1	6 - 11	3	宇田幸矢
		11 - 7				
		12 - 14				
		-				
M	田中佑汰	11 - 8	3	11 - 9	1	戸上隼輔
		6 - 11				
		11 - 4				
		-				
4	田中佑汰	11 - 13	0	8 - 11	3	戸上隼輔
		9 - 11				
		-				
		-				
L	田原彰悟	10 - 12	1	3 - 11	3	手塚峻馬
		11 - 8				
		9 - 11				
		-				
2022年7月9日(土) 13時25分~17時15分						

ランキング

- 1 明治大学
 - 2 愛知工業大学
 - 3 日本大学
 - 4 中央大学
 - 5 早稲田大学
 - 6 筑波大学
 - 7 関西学院大学
 - 8 立命館大学
- 殊勲賞 戸上隼輔
明治大学

第91回全日本大学総合卓球選手権大会(団体の部) 女子 決勝トーナメント

WT①101

		早稲田大学	3 - 0	京都産業大学
T	黒野葵衣	3	11 - 6 11 - 4 11 - 4 0	平野朝日
2	里川奈優	3	9 - 11 11 - 4 11 - 7 11 - 7 1	中村華子
M	黒野葵衣 中島彩希	3	11 - 5 11 - 6 11 - 4 0	平野朝日 松田伊織
4	杉田陽南		- - -	松田伊織
L	中島彩希		- - -	中島花
2022年7月8日(金) 9時50分~11時20分				

WT①102

		立命館大学	3 - 0	福岡大学
T	山本愛織	3	3 - 11 11 - 7 11 - 9 12 - 10 1	安田優佳
2	田村美佳	3	8 - 11 11 - 7 11 - 6 11 - 6 1	松崎若葉
M	河野凧紗 田村美佳	3	14 - 12 11 - 5 11 - 3 0	坂元睦月 安田優佳
4	丸怜央奈		- - -	坂元睦月
L	河野凧紗		- - -	赤尾和夏
2022年7月8日(金) 11時55分~13時35分				

WT①103

		日本大学	3 - 0	中京学院大学
T	萩井菜津子	3	11 - 7 11 - 8 9 - 11 11 - 7 1	三村彩華
2	伊藤希望	3	12 - 10 11 - 9 8 - 11 11 - 7 1	金本彩加
M	高山結女子 萩井菜津子	3	6 - 11 9 - 11 13 - 11 11 - 4 13 - 11 2	岡野弥咲樹 金本彩加
4	高山結女子		- - -	岡野弥咲樹
L	渡辺美華		- - -	海鯨桃花
2022年7月8日(金) 13時00分~14時30分				

WT①104

		金城大学	3 - 1	日本体育大学
T	加藤葵	3	11 - 8 11 - 5 7 - 11 2 - 11 11 - 7 2	稲吉美沙
2	伊藤莉愛	0	6 - 11 12 - 14 7 - 11 3	川本茉乃花
M	渡会彩江 福岡佑菜	3	11 - 7 7 - 11 11 - 7 13 - 11 1	関口綾乃 稲吉美沙
4	須藤菜々子	3	11 - 7 11 - 9 11 - 8 0	高橋紬夢
L	福岡佑菜		- - -	横田心
2022年7月8日(金) 9時50分~12時05分				

WT①105

		朝日大学	3 - 2	國學院大学
T	野村優香	3	11 - 8 7 - 11 11 - 8 11 - 8 1	高橋沙希
2	浅田真奈	3	11 - 9 11 - 7 11 - 9 0	加賀美恵奈
M	坂本詩織 浅田真奈	1	11 - 9 9 - 11 9 - 11 8 - 11 3	高橋沙希 小畑美菜
4	森愛美	0	10 - 12 7 - 11 8 - 11 3	泉田和抄
L	坂本詩織	3	11 - 7 13 - 11 11 - 7 0	小畑美菜
2022年7月8日(金) 9時55分12~55時分				

WT①106

		札幌国際大学	0 - 3	東洋大学
T	庄司悠日	2	9 - 11 11 - 9 11 - 8 7 - 11 6 - 11 3	青木萌恵
2	高リノカ	1	5 - 11 11 - 7 9 - 11 9 - 11 3	佐藤瑠衣
M	杉山晴菜 高リノカ	1	4 - 11 12 - 10 10 - 12 5 - 11 3	青木萌恵 岡崎日和
4	杉山晴菜		- - -	岡崎日和
L	小野寺美羽		- - -	木村美緒
2022年7月8日(金) 13時05分~14時47分				

WT①107

		高知工科大学	3 - 0	熊本学園大学
T	佐伯充麗	3	13 - 11 11 - 9 11 - 6 0	田中あかり
2	栗本結有	3	8 - 11 11 - 8 11 - 4 11 - 8 1	佐伯充葵
M	佐伯充麗 熊野遥奈	3	13 - 15 8 - 11 13 - 11 11 - 5 11 - 6 2	田中あかり 山本みなみ
4	熊野遥奈		- - -	石橋優奈
L	渡邊あや		- - -	山本みなみ
2022年7月8日(金) 12時10分~14時10分				

WT①108

		中京大学	1 - 3	東京富士大学
T	桶あいな	0	7 - 11 3 - 11 5 - 11 3	千葉菜月
2	石田瑛歩	3	9 - 11 12 - 10 11 - 7 11 - 9 1	伊東みらい
M	田治米玲亜 花井可奈	0	4 - 11 10 - 12 5 - 11 3	千葉菜月 泉田朱音
4	今井汐珠玖	1	7 - 11 12 - 10 8 - 11 11 - 13 3	泉田朱音
L	花井可奈		- - -	原田優芽
2022年7月8日(金) 9時45分~11時57分				

WT①109

		専修大学	3 - 0	青山学院大学
T	大島奈々	3	11 - 4 11 - 8 12 - 10 0	小林莉歩
2	永道麻依加	3	11 - 8 11 - 3 5 - 11 11 - 6 1	庄易
M	船場清華 出澤杏佳	3	11 - 7 11 - 9 7 - 11 11 - 8 1	小林莉歩 木田美佑里
4	船場清華		- - -	木田美佑里
L	出澤杏佳		- - -	宮崎翔
2022年7月8日(金) 9時45分~11時22分				

第91回全日本大学総合卓球選手権大会(団体の部) 女子 決勝トーナメント

WT①110

愛知大学		0 - 3	関西学院大学	
T	杉浦彩月	0 6 - 11 3	6 - 11 2 - 11	村田咲紀
2	水谷彩里合	0 6 - 11 3	7 - 11 2 - 11	田上小也夏
M	梅村依美菜 水谷彩里合	1 8 - 11 3	3 - 11 11 - 9 5 - 11	村田咲紀 津隈愛佳
4	小林美沙	-	-	津隈愛佳
L	梅村依美菜	-	-	山本怜奈
2022年7月8日(金) 11時45分~13時00分				

WT①111

愛知工業大学		3 - 0	大阪成蹊大学	
T	谷渡亜美	3 11 - 9 0	11 - 6 11 - 3	木山華
2	岡田琴菜	3 11 - 2 0	11 - 6 11 - 8	皆川優香
M	岡田琴菜 大川真実	3 11 - 4 0	11 - 5 11 - 5	山本愛 木山華
4	大川真実	-	-	山本愛
L	森廣伽衣	-	-	村上愛
2022年7月8日(金) 12時56分~14時18分				

WT①112

東京経済大学		3 - 2	関西大学	
T	武川遥夏	3 3 - 11 2	11 - 3 14 - 12 3 - 11 11 - 8	藤原真由
2	鷺山晴子	3 11 - 5 0	11 - 6 11 - 6	石橋愛理
M	中村藍子 田中梨々花	0 3 - 11 3	8 - 11 6 - 11	藤原真由 徳田明梨
4	中村藍子	0 6 - 11 3	9 - 11 2 - 11	徳田明梨
L	田中梨々花	3 7 - 11 2	11 - 13 11 - 9 11 - 9 11 - 9	黒田さくら
2022年7月8日(金) 10時52分~12時30分				

WT①113

同志社大学		3 - 2	大正大学	
T	原田夏鈴	2 11 - 9 3	14 - 16 9 - 11 11 - 3 7 - 11	田中木葉
2	本井明梨	3 11 - 3 0	11 - 7 11 - 7	山本千歳
M	三浦千緋呂 津田菜穂	1 11 - 13 3	5 - 11 11 - 6 10 - 12	田中木葉 矢口絵梨
4	山本真由	3 11 - 3 1	11 - 7 7 - 11 12 - 10	石井日菜
L	三浦千緋呂	3 11 - 6 0	11 - 6 11 - 4	矢口絵梨
2022年7月8日(金) 9時55分12~35時分				

WT①114

新潟大学		0 - 3	中央大学	
T	郡山七海	1 11 - 9 3	5 - 11 8 - 11 8 - 11	高橋あかり
2	板花美和	2 11 - 13 3	11 - 8 4 - 11	工藤夢
M	郡山七海 森岡恭加	0 9 - 11 3	8 - 11 7 - 11	工藤夢 枝廣愛
4	森田祐以	-	-	枝廣愛
L	森岡恭加	-	-	青木千佳
2022年7月8日(金) 13時00分~14時30分				

WT①115

筑波大学		3 - 2	龍谷大学	
T	中田絵梨奈	2 2 - 11 3	11 - 8 11 - 9 3 - 11 9 - 11	謝嘉琪
2	平川咲	3 8 - 11 1	11 - 7 11 - 7 12 - 10	大槻愛花
M	平川咲 中田玲奈	1 12 - 10 3	8 - 11 5 - 11 3 - 11	駒瀬ゆめ 佐藤杏香
4	中田玲奈	3 10 - 12 1	11 - 9 11 - 5 11 - 9	安藤美帆
L	花木愛理	3 11 - 6 2	4 - 11 11 - 7 5 - 11 11 - 7	駒瀬ゆめ
2022年7月8日(金) 11時55分~15時45分				

WT①116

青森大学		0 - 3	神戸松蔭女子学院大学	
T	澤田優奈	0 1 - 11 3	5 - 11 5 - 11	枝廣瞳
2	佐藤南緒	1 4 - 11 3	5 - 11 14 - 12 4 - 11	鶴岡美菜
M	佐藤南緒 近藤愛香	0 7 - 11 3	8 - 11 7 - 11	枝廣瞳 鶴岡菜月
4	近藤愛香	-	-	木塚陽菜
L	富士希	-	-	鶴岡菜月
2022年7月8日(金) 9時45分~11時05分				

WT②201

早稲田大学		2 - 3	立命館大学	
T	黒野葵衣	3 11 - 6 1	11 - 5 8 - 11 12 - 10	丸怜央奈
2	宮脇心和中子	0 8 - 11 3	13 - 15 10 - 12	田村美佳
M	黒野葵衣 中島彩希	1 5 - 11 3	11 - 8 10 - 12 6 - 11	河野凧紗 田村美佳
4	杉田陽南	3 11 - 7 0	11 - 2 11 - 4	山本愛織
L	里川奈優	0 9 - 11 3	9 - 11 10 - 12	河野凧紗
2022年7月8日(金) 14時10分~17時10分				

WT②202

日本大学		3 - 0	金城大学	
T	萩井菜津子	3 11 - 8 2	11 - 13 8 - 11 14 - 12 11 - 6	加藤葵
2	伊藤希望	3 11 - 9 0	11 - 4 11 - 5	伊藤莉愛
M	高山結女子 萩井菜津子	3 11 - 8 1	11 - 4 11 - 13 11 - 8	渡会彩江 福岡佑菜
4	高山結女子	-	-	須藤菜々子
L	渡辺美華	-	-	福岡佑菜
2022年7月8日(金) 14時50分~16時45分				

第91回全日本大学総合卓球選手権大会(団体の部) 女子 決勝トーナメント

WT②203

朝日大学		0 - 3	東洋大学		
T	浅田真奈	2	6 - 11 6 - 11 11 - 9 4 - 11	3	岡崎日和
2	森愛美	1	6 - 11 11 - 4 7 - 11 10 - 12	3	木村美緒
M	坂本詩織 浅田真奈	0	9 - 11 3 - 11 10 - 12	3	青木萌恵 岡崎日和
4	野村優香	-	-	-	佐藤瑠衣
L	坂本詩織	-	-	-	青木萌恵
2022年7月8日(金) 15時40分~17時00分					

WT②204

高知工科大学		1 - 3	東京富士大学		
T	佐伯充麗	0	15 - 17 5 - 11 8 - 11	3	千葉菜月
2	栗本結有	3	7 - 11 11 - 8 10 - 12 11 - 6 11 - 9	2	伊東みらい
M	佐伯充麗 熊野遥奈	0	5 - 11 3 - 11 5 - 11	3	千葉菜月 泉田朱音
4	熊野遥奈	0	2 - 11 5 - 11 7 - 11	3	泉田朱音
L	渡邊あや	-	-	-	原田優芽
2022年7月8日(金) 14時30分~16時20分					

WT②205

専修大学		3 - 0	関西学院大学		
T	甲斐萌夏	3	11 - 7 11 - 7 15 - 13	0	田上小也夏
2	出澤杏佳	3	11 - 5 11 - 2 11 - 6	0	村田咲紀
M	船場清華 出澤杏佳	3	11 - 9 11 - 6 9 - 11 11 - 4	1	村田咲紀 津隈愛佳
4	大島奈々	-	-	-	津隈愛佳
L	船場清華	-	-	-	山本怜奈
2022年7月8日(金) 14時25分~15時45分					

WT②206

愛知工業大学		3 - 0	東京経済大学		
T	大川真実	3	11 - 5 11 - 1 14 - 12	0	武川遥夏
2	永野萌衣	3	11 - 7 11 - 9 11 - 7	0	鷺山晴子
M	岡田琴菜 大川真実	3	11 - 7 11 - 13 11 - 7 11 - 4	1	中村藍子 田中梨々花
4	岡田琴菜	-	-	-	中村藍子
L	谷渡亜美	-	-	-	田中梨々花
2022年7月8日(金) 14時45分~16時20分					

WT②207

同志社大学		3 - 1	中央大学		
T	本井明梨	3	11 - 5 11 - 5 6 - 11 12 - 10	1	枝廣愛
2	原田夏鈴	3	11 - 5 11 - 9 8 - 11 11 - 3	1	高橋あかり
M	三浦千緋呂 津田菜穂	1	11 - 9 10 - 12 2 - 11 8 - 11	3	工藤夢 枝廣愛
4	山本真由	3	11 - 4 11 - 9 11 - 9	0	工藤夢
L	三浦千緋呂	-	-	-	川北帆香
2022年7月8日(金) 15時00分~17時25分					

WT②208

筑波大学		1 - 3	神戸松蔭女子学院大学		
T	中田絵梨奈	2	7 - 11 11 - 7 6 - 11 11 - 5 5 - 11	3	木塚陽菜
2	中田玲奈	1	12 - 14 12 - 10 9 - 11 8 - 11	3	鶴岡菜月
M	平川咲 中田玲奈	3	12 - 14 6 - 11 11 - 8 11 - 2 11 - 6	2	枝廣瞳 鶴岡菜月
4	平川咲	2	11 - 9 11 - 2 6 - 11 12 - 14 7 - 11	3	鶴岡美菜
L	花木愛理	-	-	-	枝廣瞳
2022年7月8日(金) 15時00分~18時30分					

WT③301

立命館大学		3 - 2	日本大学		
T	山本愛織	0	9 - 11 7 - 11 8 - 11	3	萩井菜津子
2	田村美佳	3	11 - 4 11 - 6 11 - 9	0	伊藤希望
M	河野凧紗 田村美佳	3	7 - 11 8 - 11 11 - 5 11 - 8 11 - 9	2	高山結女子 萩井菜津子
4	丸怜央奈	1	11 - 7 8 - 11 5 - 11 11 - 13	3	高山結女子
L	河野凧紗	3	11 - 2 11 - 4 11 - 7	0	渡辺美華
2022年7月8日(金) 17時50分~19時45分					

WT③302

東洋大学		3 - 0	東京富士大学		
T	岡崎日和	3	7 - 11 11 - 9 11 - 7 11 - 7	2	千葉菜月
2	木村美緒	3	11 - 3 6 - 11 12 - 10 7 - 11 11 - 6	2	原田優芽
M	青木萌恵 岡崎日和	3	7 - 11 11 - 5 11 - 9 5 - 11 11 - 4	2	千葉菜月 泉田朱音
4	佐藤瑠衣	-	-	-	泉田朱音
L	青木萌恵	-	-	-	森田真綾
2022年7月8日(金) 17時30分~19時03分					

第91回全日本大学総合卓球選手権大会(団体の部) 女子 決勝トーナメント

WT③303

	専修大学	1 - 3	愛知工業大学
T	出澤杏佳	3 11 - 5 0	谷渡亜美
		11 - 6 11 - 5	
2	甲斐萌夏	1 6 - 11 3	永野萌衣
		11 - 13 11 - 9 9 - 11	
M	船場清華 出澤杏佳	2 7 - 11 3	岡田琴菜 大川真実
		9 - 11 11 - 9 15 - 13 7 - 11	
4	大島奈々	1 12 - 14 3	岡田琴菜
		5 - 11 11 - 9 12 - 14 8 - 11	
L	船場清華	-	大川真実
		- - -	
2022年7月8日(金) 17時30分~19時45分			

WT③304

	同志社大学	1 - 3	神戸松蔭女子学院大学
T	本井明梨	1 10 - 12 3	鶴岡菜月
		5 - 11 11 - 7 10 - 12 8 - 11	
2	三浦千緋呂	1 3 - 11 3	木塚陽菜
		7 - 11 12 - 10 3 - 11 2 - 11	
M	三浦千緋呂 津田菜穂	3 13 - 11 2	枝廣瞳 鶴岡菜月
		9 - 11 7 - 11 13 - 11 11 - 8 11 - 6	
4	山本真由	2 5 - 11 3	鶴岡美菜
		11 - 8 12 - 10 5 - 11 5 - 11 5 - 11	
L	原田夏鈴	-	枝廣瞳
		- - -	
2022年7月8日(金) 18時50分~20時44分			

WT準決勝401

	立命館大学	3 - 1	東洋大学
T	田村美佳	3 14 - 12 2	岡崎日和
		7 - 11 10 - 12 11 - 2 11 - 4	
2	山本愛織	3 11 - 8 0	木村美緒
		11 - 4 12 - 10	
M	河野凧紗 田村美佳	1 8 - 11 3	青木萌恵 岡崎日和
		11 - 6 5 - 11 8 - 11 8 - 11	
4	丸怜央奈	3 10 - 12 1	佐藤瑠衣
		11 - 7 11 - 6 10 - 12 14 - 12	
L	河野凧紗	-	青木萌恵
		- - -	
2022年7月9日(土) 9時35分~12時11分			

WT準決勝402

	愛知工業大学	1 - 3	神戸松蔭女子学院大学
T	岡田琴菜	1 7 - 11 3	鶴岡菜月
		11 - 8 6 - 11 7 - 11 8 - 11	
2	永野萌衣	3 12 - 10 0	木塚陽菜
		11 - 3 11 - 7	
M	岡田琴菜 大川真実	2 10 - 12 3	枝廣瞳 鶴岡菜月
		11 - 8 11 - 7 10 - 12 7 - 11 10 - 12	
4	大川真実	0 6 - 11 3	枝廣瞳
		7 - 11 10 - 12	
L	谷渡亜美	-	鶴岡美菜
		- - -	
2022年7月9日(土) 9時37分~12時48分			

WT決勝501

	立命館大学	2 - 3	神戸松蔭女子学院大学
T	田村美佳	0 10 - 12 3	鶴岡菜月
		6 - 11 3 - 11	
2	山本愛織	3 11 - 5 2	木塚陽菜
		7 - 11 13 - 15 11 - 7 11 - 5	
M	河野凧紗 田村美佳	3 11 - 9 1	枝廣瞳 鶴岡菜月
		3 - 11 11 - 7 11 - 9 11 - 6	
4	丸怜央奈	0 8 - 11 3	枝廣瞳
		4 - 11 13 - 15	
L	河野凧紗	2 11 - 7 3	鶴岡美菜
		10 - 12 11 - 8 11 - 7 9 - 11 1 - 11	
2022年7月9日(土) 13時20分~16時48分			

ランキング

- 1 神戸松蔭女子学院大学
 - 2 立命館大学
 - 3 愛知工業大学
 - 4 東洋大学
 - 5 日本大学
 - 6 専修大学
 - 7 同志社大学
 - 8 東京富士大学
- 殊勲賞 鶴岡菜月
神戸松蔭女子学院大学

令和4年度 第88回全日本大学総合卓球選手権大会(個人の部)

男子ダブルス・上位トーナメント

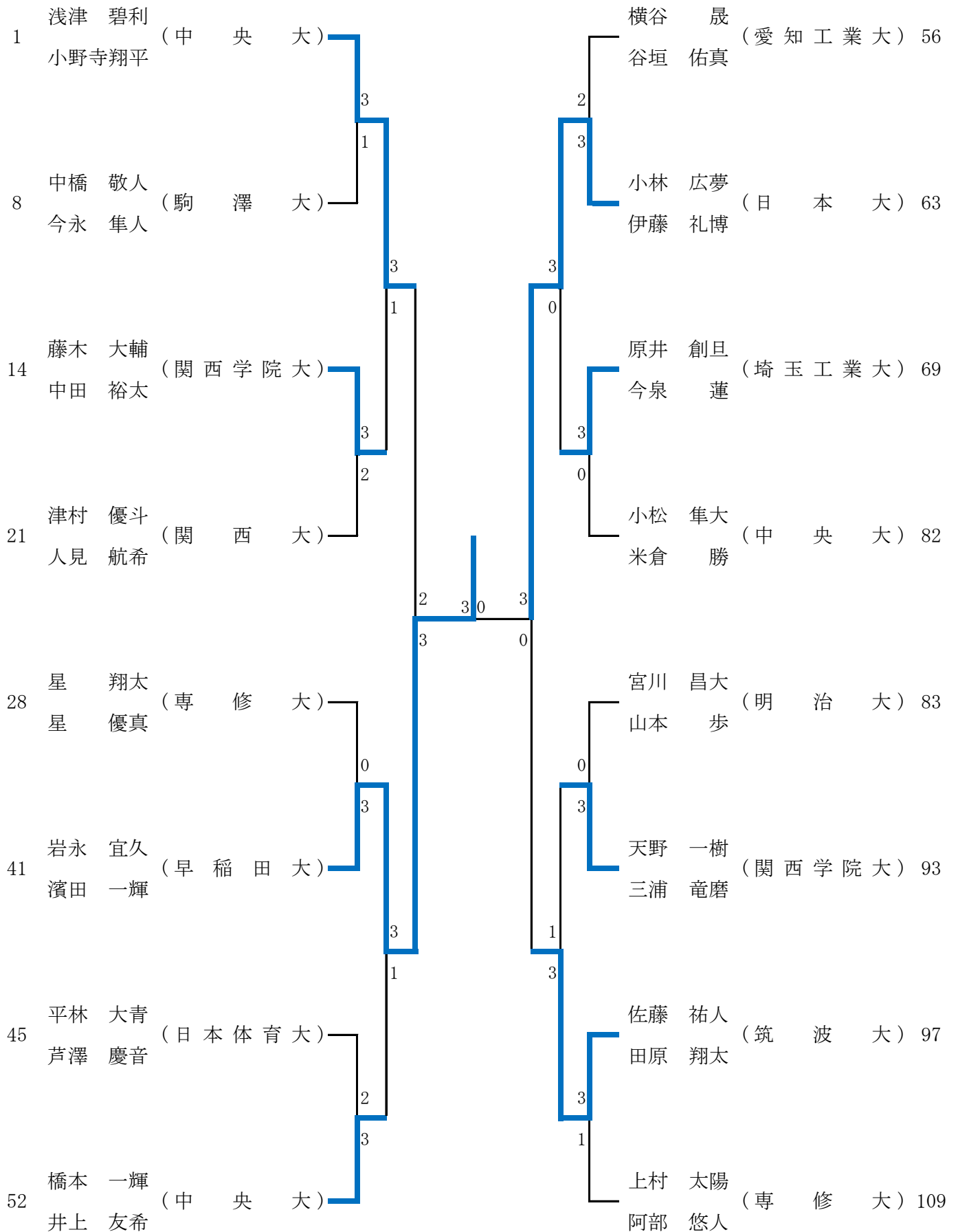

令和4年度 第88回全日本大学総合卓球選手権大会(個人の部)

女子ダブルス・上位トーナメント

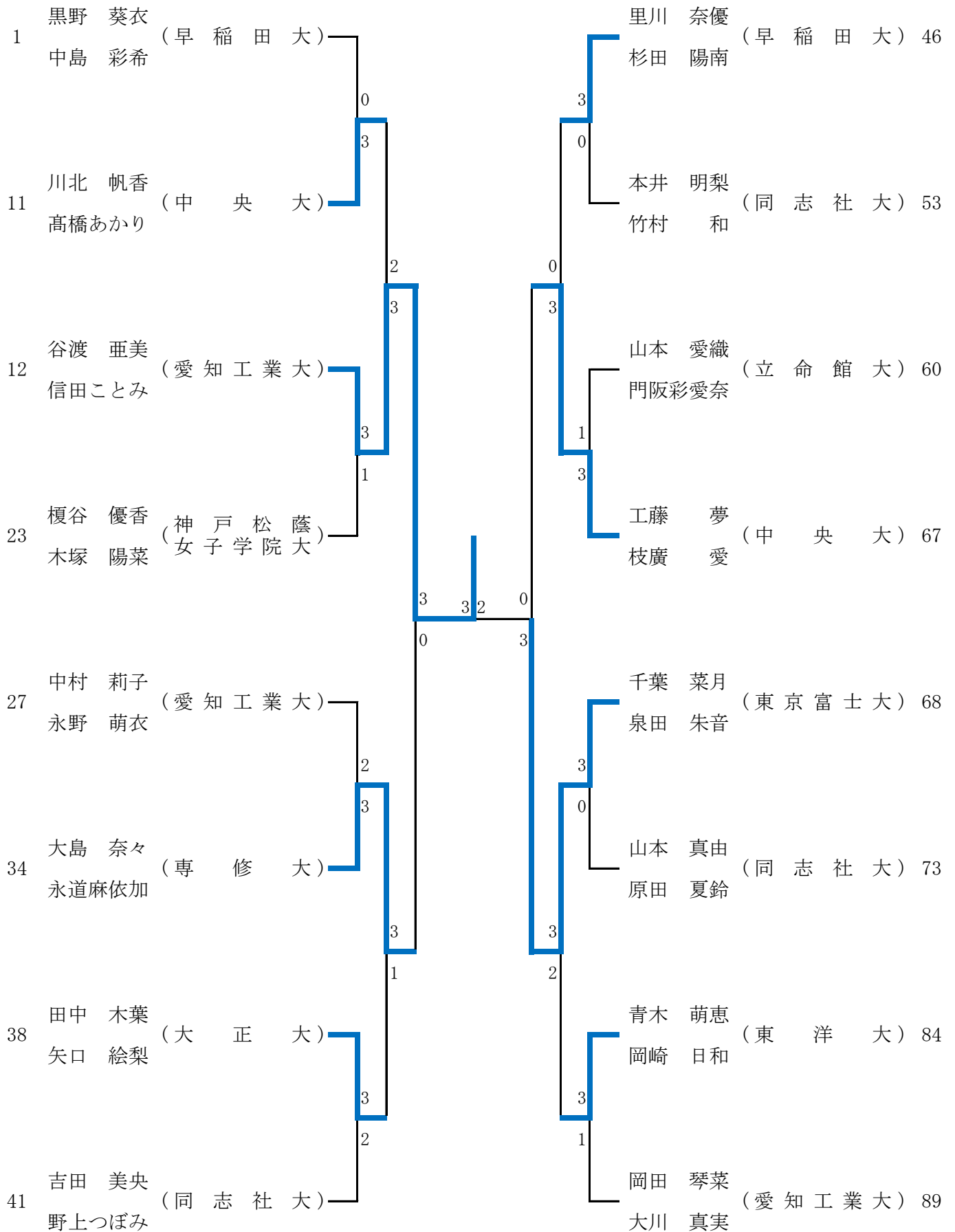

令和4年度 第88回全日本大学総合卓球選手権大会(個人の部)

男子ダブルス

●準々決勝

浅津 碧利 小野寺翔平	3	8 - 11 11 - 8 11 - 8 13 - 11	1	藤木 大輔 中田 裕太
中央大		-		関西学院大
岩永 宜久 濱田 一輝	3	11 - 1 11 - 9 10 - 12 11 - 8	1	橋本 一輝 井上 友希
早稲田大		-		中央大
小林 広夢 伊藤 礼博	3	11 - 9 11 - 0 11 - 5	0	原井 創旦 今泉 蓮
日本大		-		埼玉工業大
佐藤 祐人 田原 翔太	3	11 - 9 11 - 5 9 - 11 11 - 6	1	天野 一樹 三浦 竜磨
筑波大		-		関西学院大

女子ダブルス

●準々決勝

谷渡 亜美 信田ことみ	3	3 - 11 14 - 12 6 - 11 11 - 8 11 - 7	2	川北 帆香 高橋あかり
愛知工業大		-		中央大
大島 奈々 永道麻依加	3	11 - 4 6 - 11 11 - 2 12 - 10	1	田中 木葉 矢口 絵梨
専修大		-		大正大
工藤 夢愛 枝廣 愛	3	11 - 5 11 - 7 11 - 6	0	里川 奈優 杉田 陽南
中央大		-		早稲田大
千葉 菜月 泉田 朱音	3	11 - 8 8 - 11 9 - 11 11 - 5 11 - 6	2	青木 萌恵 岡崎 日和
東京富士大		-		東洋大

●準決勝

岩永 宜久 濱田 一輝	3	11 - 5 4 - 11 9 - 11 11 - 6 15 - 13	2	浅津 碧利 小野寺翔平
早稲田大		-		中央大
小林 広夢 伊藤 礼博	3	11 - 8 11 - 8 11 - 6	0	佐藤 祐人 田原 翔太
日本大		-		筑波大

●準決勝

谷渡 亜美 信田ことみ	3	11 - 5 11 - 7 11 - 8	0	大島 奈々 永道麻依加
愛知工業大		-		専修大
千葉 菜月 泉田 朱音	3	11 - 8 11 - 9 12 - 10	0	工藤 夢愛 枝廣 愛
東京富士大		-		中央大

●決勝

岩永 宜久 濱田 一輝	3	11 - 7 11 - 7 11 - 8	0	小林 広夢 伊藤 礼博
早稲田大		-		日本大

●決勝

谷渡 亜美 信田ことみ	3	11 - 13 11 - 9 11 - 8 9 - 11 11 - 8	2	千葉 菜月 泉田 朱音
愛知工業大		-		東京富士大

令和4年度 第88回全日本大学総合卓球選手権大会(個人の部)

男子シングルス・上位トーナメント

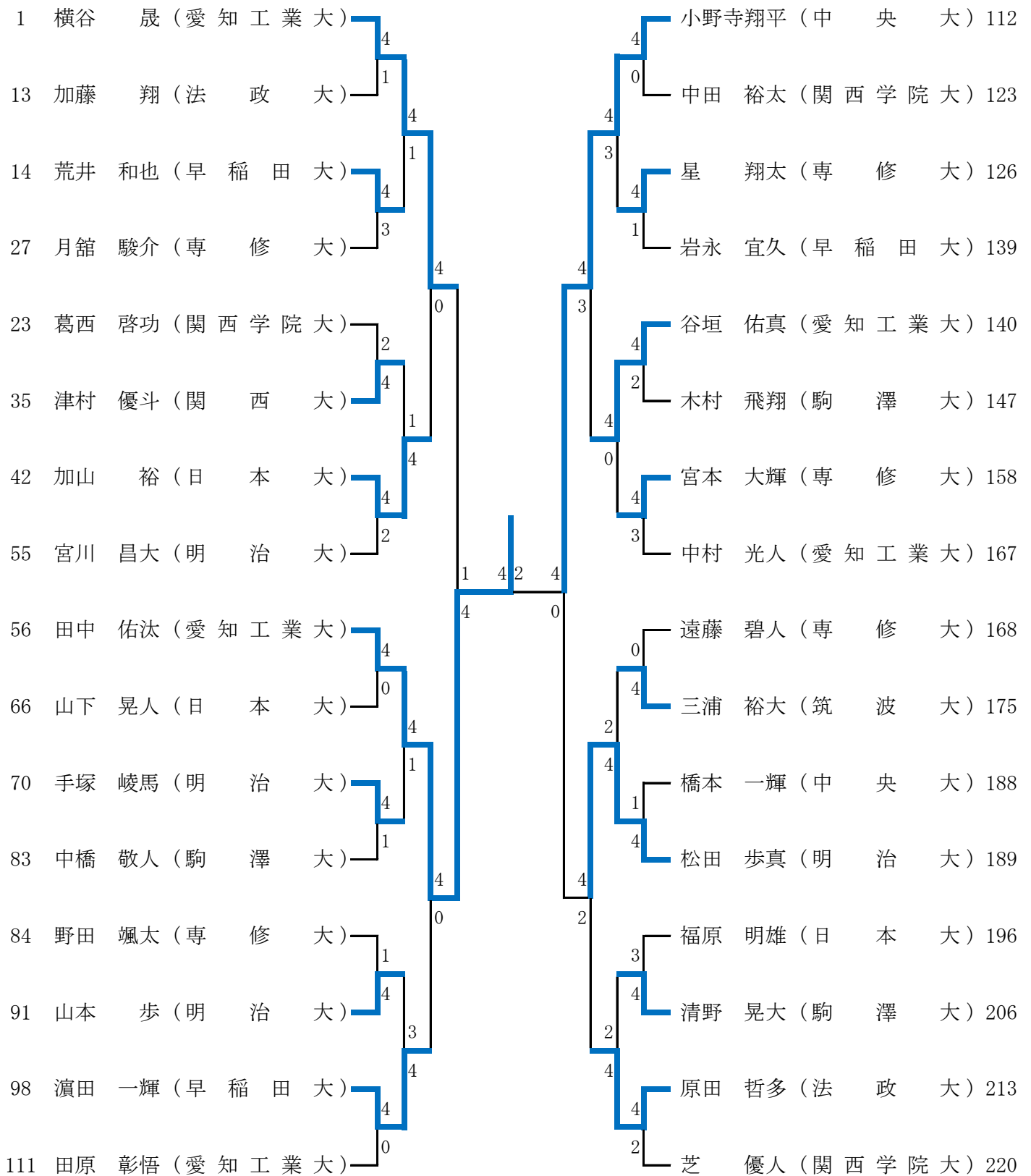

令和4年度 第88回全日本大学総合卓球選手権大会(個人の部)

女子シングルス・上位トーナメント

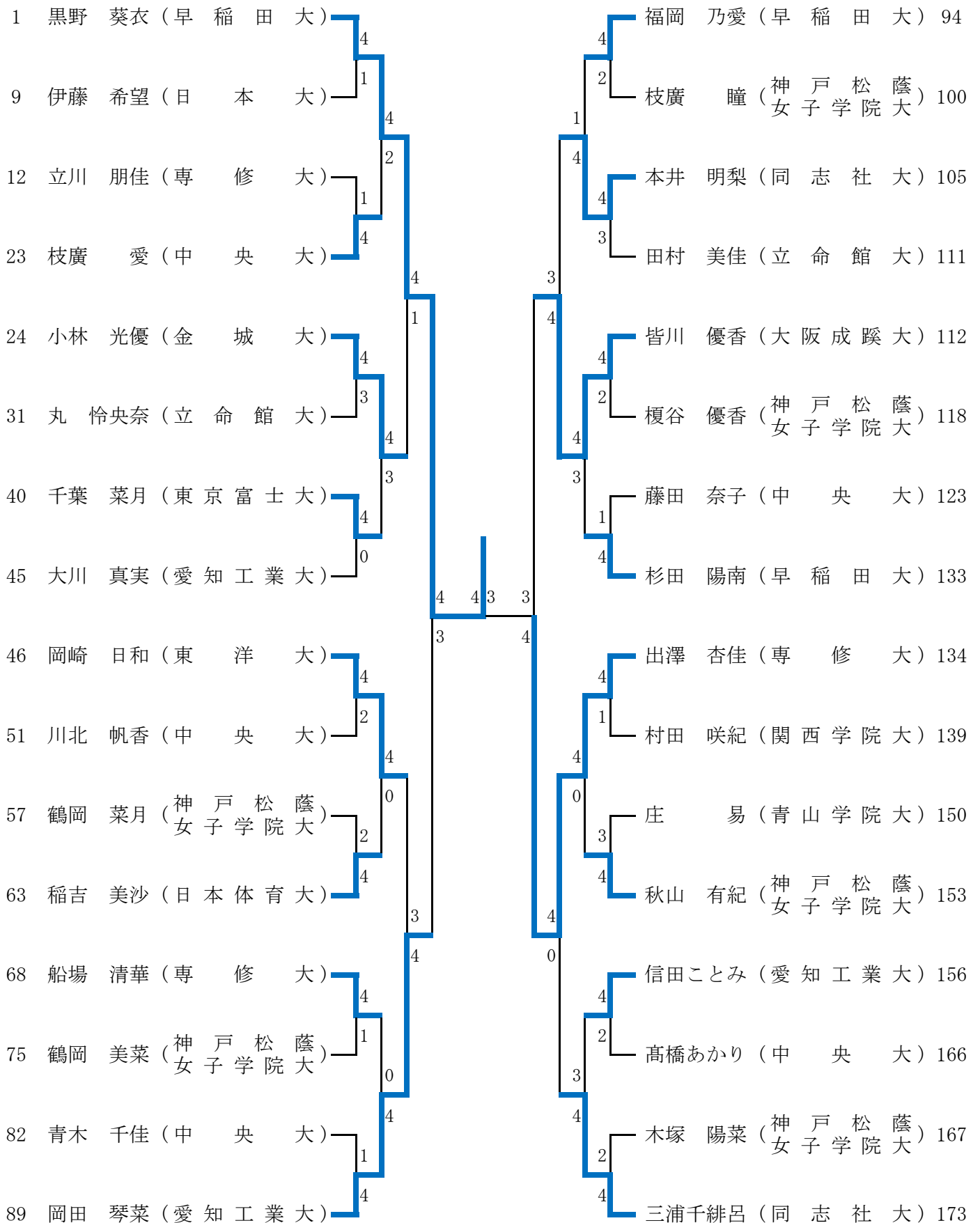

令和4年度 第88回全日本大学総合卓球選手権大会(個人の部)

男子シングルス

●準々決勝

横谷 晟	4	11 - 8 11 - 5 11 - 3 11 - 2	0	加山 裕	
愛知工業大				日本大	
田中 佑汰	4	11 - 6 11 - 9 5 - 11 7 - 11 11 - 9 11 - 9	2	濱田 一輝	
愛知工業大				早稲田大	
小野寺翔平	4	13 - 11 11 - 6 11 - 13 7 - 11 11 - 7 5 - 11 11 - 8	3	谷垣 佑真	
中央大				愛知工業大	
松田 歩真	4	7 - 11 11 - 5 10 - 12 11 - 8 11 - 6 11 - 9	2	原田 哲多	
明治大				法政大	

女子シングルス

●準々決勝

黒野 葵衣	4	9 - 11 11 - 3 11 - 3 11 - 7 11 - 2	1	小林 光優	
早稲田大				金城大	
岡田 琴菜	4	11 - 7 11 - 13 11 - 9 7 - 11 8 - 11 11 - 7 11 - 5	3	岡崎 日和	
愛知工業大				東洋大	
皆川 優香	4	12 - 10 11 - 8 9 - 11 12 - 14 11 - 7 9 - 11 11 - 8	3	本井 明梨	
大阪成蹊大				同志社大	
出澤 杏佳	4	11 - 5 11 - 2 11 - 4 12 - 10	0	三浦千緋呂	
専修大				同志社大	

●準決勝

田中 佑汰	4	11 - 3	1	横谷 晟
		11 - 3		
愛知工業大	4	11 - 7	0	松田 歩真
		9 - 11		
中央大	4	11 - 3	0	明治大
		12 - 10		

●準決勝

黒野 葵衣	4	11 - 7	3	岡田 琴菜
		11 - 7		
早稲田大	4	8 - 11	3	皆川 優香
		11 - 9		
専修大	4	8 - 11	3	大阪成蹊大
		8 - 11		
専修大	4	14 - 12	3	大阪成蹊大
		13 - 15		
専修大	4	11 - 3	3	大阪成蹊大
		8 - 11		
専修大	4	7 - 11	3	大阪成蹊大
		11 - 8		
専修大	4	11 - 3	3	大阪成蹊大
		11 - 6		

●決勝

田中 佑汰	4	7 - 11	2	小野寺翔平
		11 - 6		
愛知工業大	4	13 - 11	2	小野寺翔平
		11 - 6		
愛知工業大	4	6 - 11	2	小野寺翔平
		12 - 10		

●決勝

黒野 葵衣	4	6 - 11	3	出澤 杏佳
		8 - 11		
早稲田大	4	7 - 11	3	出澤 杏佳
		11 - 5		
早稲田大	4	11 - 5	3	出澤 杏佳
		11 - 5		
早稲田大	4	11 - 6	3	出澤 杏佳
		11 - 6		
早稲田大	4	11 - 8	3	出澤 杏佳
		11 - 8		

令和4年度 第88回全日本大学総合卓球選手権大会(個人の部) ランキング

男子シングルス

1位	田中 佑汰	(愛知工業大学・4)
2位	小野寺翔平	(中央大学・4)
3位	横谷 晟	(愛知工業大学・2)
4位	松田 歩真	(明治大学・2)
5位	谷垣 佑真	(愛知工業大学・1)
6位	濱田 一輝	(早稲田大学・1)
7位	原田 哲多	(法政大学・1)
8位	加山 裕	(日本大学・3)
9位	星 翔太	(専修大学・4)
10位	山本 歩	(明治大学・2)
11位	三浦 裕大	(筑波大学・1)
12位	清野 晃大	(駒澤大学・3)
13位	津村 優斗	(関西大学・3)
14位	荒井 和也	(早稲田大学・2)
15位	手塚 峻馬	(明治大学・2)
16位	宮本 大輝	(専修大学・2)

女子シングルス

1位	黒野 葵衣	(早稲田大学・4)
2位	出澤 杏佳	(専修大学・2)
3位	岡田 琴菜	(愛知工業大学・2)
4位	皆川 優香	(大阪成蹊大学・3)
5位	本井 明梨	(同志社大学・2)
6位	岡崎 日和	(東洋大学・4)
7位	小林 光優	(金城大学・3)
8位	三浦千緋呂	(同志社大学・3)
9位	信田ことみ	(愛知工業大学・3)
10位	杉田 陽南	(早稲田大学・2)
11位	千葉 菜月	(東京富士大学・4)
12位	枝廣 愛	(中央大学・1)
13位	福岡 乃愛	(早稲田大学・2)
14位	船場 清華	(専修大学・3)
15位	稲吉 美沙	(日本体育大学・3)
16位	秋山 有紀	(神戸松蔭女子学院大学・4)

男子ダブルス

1位	岩永 宜久 濱田 一輝	(早稲田大学・4) (早稲田大学・1)
2位	小林 広夢 伊藤 礼博	(日本大学・2) (日本大学・1)
3位	浅津 碧利 小野寺翔平	(中央大学・4) (中央大学・4)
4位	佐藤 祐人 田原 翔太	(筑波大学・3) (筑波大学・1)
5位	藤木 大輔 中田 裕太	(関西学院大学・3) (関西学院大学・3)
6位	天野 一樹 三浦 竜磨	(関西学院大学・2) (関西学院大学・2)
7位	橋本 一輝 井上 友希	(中央大学・4) (中央大学・3)
8位	原井 創 今泉 蓮	(埼玉工業大学・3) (埼玉工業大学・1)

女子ダブルス

1位	谷渡 亜実 信田ことみ	(愛知工業大学・3) (愛知工業大学・3)
2位	千葉 菜月 泉田 朱音	(東京富士大学・4) (東京富士大学・3)
3位	工藤 夢 枝廣 愛	(中央大学・3) (中央大学・1)
4位	大島 奈々 永道麻依加	(専修大学・4) (専修大学・4)
5位	川北 帆香 高橋あかり	(中央大学・2) (中央大学・2)
6位	青木 萌恵 岡崎 日和	(東洋大学・4) (東洋大学・4)
7位	田中 木葉 矢口 絵梨	(大正大学・3) (大正大学・3)
8位	里川 奈優 杉田 陽南	(早稲田大学・3) (早稲田大学・2)

男子ダブルス No.1

1	浅津 碧利 (中央大・4)	寺翔平 (中央大・4)	星 翔太 (専修大・4)	星 優真 (専修大・1)	28
2	矢納 悠太 (東日本国際大・3)	新田 舜 (東日本国際大・1)	加藤 慎之助 (関西学院大・3)	青陰 祐太郎 (関西学院大・3)	29
3	小林 洋輝 (広島商船高専・2)	津田 翔平 (広島商船高専・2)	大谷 龍二 (札幌国際大・2)	清水 祥喜 (札幌国際大・2)	30
4	三浦 竜樹 (立命館大・3)	高須 航 (立命館大・3)	加藤 遼 (北陸大・2)	金光 将希 (北陸大・2)	31
5	奥山 堅也 (大正大・3)	柴木 司 (大正大・3)	相澤 唯人 (朝日大・4)	川村 康人 (朝日大・1)	32
6	大城 萩一 (朝日大・1)	柳沼 利來 (朝日大・1)	田端 星那 (熊本学園大・3)	村田 鴻平 (熊本学園大・3)	33
7	遠藤 碧人 (専修大・4)	吉田 聖斗 (専修大・4)	手塚 元彌 (法政大・4)	加藤 健太 (法政大・3)	34
8	中橋 敬人 (駒澤大・4)	今永 隼人 (駒澤大・4)	鈴木 笙 (筑波大・1)	三浦 裕大 (筑波大・1)	35
9	中隋 和大 (北九州市立大・3)	今針 山陽斗 (北九州市立大・1)	鈴木 吹喜 (東北福祉大・1)	中川 龍馬 (東北福祉大・1)	36
10	本田 凌翔 (愛知工業大・2)	佐藤 星矢 (愛知工業大・1)	岡野 航平 (中京大・1)	林 颯成 (中京大・1)	37
11	浦口 健太郎 (北陸大・4)	信田 旺介 (北陸大・1)	櫻井 倭 (明治大・1)	安江 光博 (明治大・1)	38
12	宮本 大輝 (京都産業大・3)	塩見 涼也 (京都産業大・3)	畦地 悠斗 (龍谷大・3)	栗村 太知 (龍谷大・3)	39
13	手塚 峻馬 (明治大・2)	松田 歩真 (明治大・2)	中野 友貴 (広島修道大・1)	宍戸 隆太 (広島修道大・1)	40
14	藤木 大輔 (関西学院大・3)	中田 裕太 (関西学院大・3)	金光 宏暢 (日本大・4)	加山 裕 (日本大・3)	42
15	寺本 幸生 (中京学院大・1)	早尻 峻矢 (中京学院大・1)	井越 柊 (東北福祉大・3)	清水 拓真 (東北福祉大・3)	43
16	新名 亮太 (日本大・1)	原 大翼 (日本大・1)	斎藤 駿 (新潟大・3)	東山 莉久 (新潟大・1)	44
17	木田 蓮斗 (東洋大・4)	村越 俊介 (東洋大・4)	平林 大青 (日本体育大・4)	芦澤 慶音 (日本体育大・3)	45
18	金須 渚 (札幌大・1)	高橋 大策 (札幌大・1)	佐藤 匠海 (関西学院大・1)	葛西 啓功 (関西学院大・1)	46
19	三村 悠斗 (近畿大・2)	前島 新太 (近畿大・2)	齐藤 健太 (高知工科大・2)	阪 拓海 (高知工科大・2)	47
20	月舘 駿介 (専修大・4)	稲木 晨悟 (専修大・4)	服部 太喜 (中京学院大・4)	増田 樹 (中京学院大・4)	48
21	津村 優斗 (関西大・3)	人見 航希 (関西大・1)	竹村 浩輝 (同志社大・3)	富澤 俊 (同志社大・2)	49
22	西川 雄介 (鹿児島国際大・3)	古川 悠晟 (鹿児島国際大・1)	斎藤 怜吏 (札幌大・3)	平岡 稜真 (札幌大・2)	50
23	馬場 真樹也 (広島修道大・4)	河本 蓮太 (広島修道大・1)	岩本 翔希 (岡山商科大・2)	高柳 玲 (岡山商科大・2)	51
24	大島 史也 (明治大・2)	平賀 龍生 (明治大・2)	橋本 一輝 (中央大・4)	井上 友希 (中央大・3)	52
25	河合 優駿 (日本体育大・2)	立麻 楽斗 (日本体育大・2)	岡戸 俊道 (國學院大・2)	下川 原侑希 (國學院大・2)	53
26	隅川 銀 (愛媛大・2)	三代 智也 (愛媛大・2)	寺崎 雅也 (福岡大・2)	守田 優翔 (福岡大・2)	54
27	増本 時祥 (朝日大・4)	岡野 俊介 (朝日大・1)	田中 佑汰 (愛知工業大・4)	篠塚 大登 (愛知工業大・1)	55
41	岩永 宜久 (早稲田大・4)	濱田 一輝 (早稲田大・1)	小林 広夢 (日本大・2)	伊藤 礼博 (日本大・1)	63

決勝

男子ダブルス No.2

56	横谷 晟 谷垣 佑真	(愛知工業大・2)		宮川 昌大 山本 大歩	(明治大・3)	83
57	熊谷 悠誠 阿部 隆磨	(東北福祉大・4)		清水 大輝 山森龍太郎	(龍谷大・4)	84
58	赤尾祐生 望月 龍大	(大正大・4)		廣瀬 憲人 舟木 皓人	(広島大・4)	85
59	松下 竜己 徳村 優汰	(明治大・4)		村上 達哉 高澤 昇平	(國學院大・2)	86
60	鈴木 瞬 柴田 俊輝	(北陸大・4)		松山 航大 阿彦 拓夢	(北陸大・4)	87
61	熊本 流己 濱田 佳基	(福岡大・2)		伊藤 楓真 名古屋 幸希	(札幌大・2)	88
62	久世 雄登 田口 義仁	(同志社大・3)		中村 光人 中村 和霸	(愛知工業大・2)	89
63	小林 広夢 伊藤 礼博	(日本大・2)		木村 飛翔 白山 遼	(駒澤大・2)	90
64	加藤 誠惟 真木 孝啓	(朝日大・1)		下田 奨磨 小鉢 純太	(福岡大・1)	91
65	秋田 悠吾 渡辺 凱	(國學院大・4)		安達 朋晶 大澤 陽斗	(八戸工業大・3)	92
66	山本 護大 屋敷 大	(立命館大・2)		天野 一樹 三浦 竜磨	(関西学院大・2)	93
67	阿部 恵大 田岡 純一	(広島大・3)		泊 航太 板坂 眞生	(日本体育大・1)	94
68	野田 颯太 福澤 勇太	(専修大・2)		山下 慧樹 砂川 朝博	(高知工科大・2)	95
69	原井 創旦 今泉 蓮	(埼玉工業大・3)		石城 蓮 谷藤 仁奎	(朝日大・4)	96
70	池田 陽翔 入江 崇武	(東北福祉大・2)		佐藤 祐人 田原 翔太	(筑波大・1)	97
71	岩戸 佑樹 西尾 聡太	(中京大・1)		小田 尚斗 芝田 惇平	(北陸大・3)	98
72	岡野 鉄平 景山 拓海	(高知工科大・3)		隅谷 傳時郎 中川 泰雅	(同志社大・1)	99
73	長沼龍之介 清野 晃大	(駒澤大・4)		川村 大貴 深沢 大陽	(明治大・4)	100
74	茶山 悠人 高橋 慶任	(広島修道大・3)		葛西 良偉 柴田 泰史	(東北福祉大・4)	101
75	大野 聖弥 吉田 勝紀	(関西学院大・3)		堀川 敦弘 立藤 斗夢	(中京学院大・3)	102
76	寺下 拓海 村松 凜音	(明治大・3)		福原 明雄 手塚 大輝	(日本大・4)	103
77	山下 莉念 有馬 大翔	(鹿児島国際大・1)		林原 千東 平田 成信	(熊本学園大・2)	104
78	篠原 明伸 藤本 喬大	(龍谷大・2)		矢野 隼志 越智 耀介	(岡山 大・3)	105
79	加藤 翔 原田 哲多	(法政大・1)		坂田 修 矢島 陸斗	(中央大・3)	106
80	春日山 達哉 吉田 彪馬	(新潟大・2)		川崎 裕介 鈴木 波輝	(甲南大・4)	107
81	鈴木 皓貴 和田 駿哉	(朝日大・3)		国田 広也 松井 海聖	(札幌国際大・3)	108
82	小松 隼大 米倉 勝	(中央大・2)		上村 太陽 阿部 悠人	(専修大・4)	109

女子ダブルス No.1

1	黒野 葵衣 (早稲田大・4)	田村 美佳 (立命館大・3)	24
	中島 彩希 (早稲田大・4)	河野 風紗 (立命館大・3)	
2	國分 陽奈 (東北学院大・3)	大内 深雪 (広島大・2)	25
	三澤 実由 (東北学院大・3)	古川未夢羽 (広島大・2)	
3	立麻 望月 (千里金蘭大・4)	高橋 花 (日本体育大学・4)	26
	渡邊 濃乃 (千里金蘭大・2)	大槻 琴音 (日本体育大学・2)	
4	桶 あいな (中京大・2)	中村 莉子 (愛知工業大・4)	27
	橋村 朱莉 (中京大・2)	永野 萌衣 (愛知工業大・1)	
5	平川 咲 (筑波大・4)	高山結女子 (日本大・4)	28
	中田 玲奈 (筑波大・4)	萩井菜津子 (日本大・1)	
6	津田 菜穂 (同志社大・3)	藤田 奈子 (中央大・3)	29
	三浦千緋呂 (同志社大・3)	藤森 友菜 (中央大・3)	
7	清水 真梨 (岡山商科大・2)	栗本 結有 (高知工科大・2)	30
	丸川真輝帆 (岡山商科大・1)	岡屋敷海里 (高知工科大・2)	
8	沖胡ひとみ (専修大・3)	駒瀬 ゆめ (龍谷大・1)	31
	中山 恭花 (専修大・3)	佐藤 杏香 (龍谷大・1)	
9	橋本 朔来 (朝日大・3)	中村 陽菜 (沖縄国際大学・4)	32
	浅田 真奈 (朝日大・1)	友寄 綾香 (沖縄国際大学・1)	
10	佐伯 充麗 (高知工科大・3)	吉田みさと (朝日大・4)	33
	熊野 遥奈 (高知工科大・3)	伊東 明香 (朝日大・1)	
11	川北 帆香 (中央大・2)	大島 奈々 (専修大・4)	34
	高橋あかり (中央大・2)	永道麻依加 (専修大・4)	
12	谷渡 亜美 (愛知工業大・3)	木村 美緒 (東洋大・3)	35
	信田ことみ (愛知工業大・3)	杉本 果緒 (東洋大・2)	
13	佐藤 南緒 (青森大・4)	秋山 有紀 (神戸松蔭女子学院大・4)	36
	近藤 愛香 (青森大・3)	多武 玲帆 (神戸松蔭女子学院大・4)	
14	鯨津萌々子 (國學院大・2)	明星 乃愛 (岡山大・4)	37
	加賀美恵奈 (國學院大・1)	渡邊衣葉子 (岡山大・1)	
15	伊藤佑希子 (中央大・4)	田中 木葉 (大正大・3)	38
	川畑明日香 (中央大・1)	矢口 絵梨 (大正大・3)	
16	加藤 葵 (立命館大・4)	牧野 百花 (東北福祉大・2)	39
	渡会 彩江 (立命館大・1)	澤田 彩奈 (東北福祉大・2)	
17	丸 怜央 (日本体育大学・4)	森廣 伽衣 (愛知工業大・2)	40
	大村 風葉 (立命館大・1)	直江 蓮 (愛知工業大・1)	
18	関口 綾乃 (日本体育大学・4)	吉田 美央 (同志社大・4)	41
	稲吉 美沙 (日本体育大学・3)	野上つぼみ (同志社大・2)	
19	村上 愛 (大阪成蹊大・4)	岡本 彩里 (専修大・4)	42
	山本 愛 (大阪成蹊大・3)	仲本 七虹 (専修大・1)	
20	鈴木 亜依 (札幌大・3)	児玉 茉優 (新潟大・3)	43
	松野 蘭 (札幌大・1)	森田 祐以 (新潟大・3)	
21	伊東みらい (東京富士大学・1)	杉山 晴菜 (札幌国際大・2)	44
	上野彩香梨 (東京富士大学・1)	高 リノカ (札幌国際大・1)	
22	赤尾 和夏 (福岡大・4)	高橋 沙希 (國學院大・4)	45
	阿部 紗弓 (福岡大・2)	小畑 美菜 (國學院大・4)	
23	榎谷 優香 (神戸松蔭女子学院大・3)	決勝	
	木塚 陽菜 (神戸松蔭女子学院大・2)		
12	谷渡 亜美 (愛知工業大・3)	千葉 菜月 (東京富士大学・4)	68
	信田ことみ (愛知工業大・3)	泉田 朱音 (東京富士大学・3)	

女子ダブルス No.2

46	里川 奈優 杉田 陽南	(早 稲 田 大 . 3) (. 2)			
47	遠藤愛里沙 崎間 藍	(神戸松蔭女子学院大 . 4) (. 1)			千葉 菜月 (東京富士大学 . 4) 68 泉田 朱音 (. 3)
48	小川 杏 齋藤 優空	(札 幌 大 . 1) (. 1)			佐々葉結子 (島 根 大 . 2) 69 大崎 智日 (. 2)
49	青木 梨恵 西内 梨乃	(高 知 工 科 大 . 3) (. 1)			山本 怜奈 (関 西 学 院 大 . 3) 70 田上小也夏 (. 1)
50	高橋 紬夢 山下菜々美	(日 本 体 育 大 学 . 1) (. 1)			田治米玲亜 (中 京 大 . 2) 71 花井 可奈 (. 2)
51	渡辺 美華 前田 愛佳	(日 本 大 . 4) (. 2)			青木 千佳 (中 央 大 . 4) 72 香取 位圭 (. 1)
52	野原 梨沙 松崎 若葉	(福 岡 大 . 3) (. 2)			山本 真由 (同 志 社 大 . 4) 73 原田 夏鈴 (. 2)
53	本井 明梨 竹村 和	(同 志 社 大 . 2) (. 1)			安田 優佳 (福 岡 大 . 4) 74 坂元 睦月 (. 4)
54	岡野弥咲樹 金本 彩加	(中 京 学 院 大 . 3) (. 3)			小野日花里 (國 學 院 大 . 3) 75 米満真奈美 (. 3)
55	藤森 結衣 大西 華衣	(岡 山 商 科 大 . 3) (. 1)			西村 真凜 (朝 日 大 . 4) 76 山崎 琴音 (. 1)
56	船場 清華 出澤 杏佳	(専 修 大 . 3) (. 2)			三上 紗希 (東 北 福 祉 大 . 4) 77 長谷川 円香 (. 1)
57	江戸 絢音 高田菜々美	(愛 知 工 業 大 . 4) (. 3)			甲斐 萌夏 (専 修 大 . 1) 78 立川 朋佳 (. 1)
58	中西 茄菜 志垣 成美	(志 學 館 大 . 4) (. 4)			枝廣 瞳 (神 戸 松 蔭 女 子 学 院 大 . 4) 79 鶴岡 菜月 (. 4)
59	原田 優芽 森田 真綾	(東 京 富 士 大 学 . 3) (. 1)			木村 光里 (高 知 工 科 大 . 3) 80 森 美優 (. 1)
60	山本 愛織 門阪彩愛奈	(立 命 館 大 . 2) (. 2)			花木 愛理 (筑 波 大 . 3) 81 中田絵梨奈 (. 2)
61	富士 希 澤田 優奈	(青 森 大 . 4) (. 2)			角倉 杏優 (岡 山 大 . 3) 82 吉村 純香 (. 2)
62	小林 莉歩 木田美佑里	(青 山 学 院 大 . 2) (. 1)			小林 光優 (金 城 大 . 3) 83 福岡 佑菜 (. 2)
63	平田 梨花 町田 千尋	(専 修 大 . 4) (. 2)			青木 萌恵 (東 洋 大 . 4) 84 岡崎 日和 (. 4)
64	坂本 詩織 野村 優香	(朝 日 大 . 4) (. 4)			大川 千尋 (中 央 大 . 4) 85 吉岡 桜子 (. 1)
65	藤原 真由 徳田 明梨	(関 西 大 . 4) (. 2)			安藤 美帆 (龍 谷 大 . 3) 86 後藤 亜弥 (. 2)
66	板花 美和 奥村 未来	(新 潟 大 . 4) (. 4)			遠藤 優葉 (大 正 大 . 2) 87 山本 千歳 (. 2)
67	工藤 夢 枝廣 愛	(中 央 大 . 3) (. 1)			小野寺美羽 (札 幌 国 際 大 . 2) 88 津曲 美穂 (. 2)
					岡田 琴菜 (愛 知 工 業 大 . 2) 89 大川 真実 (. 2)

男子シングルス No.2

56 田中 佑汰 (愛知工業大・4)	3		3	野田 颯太 (専修大・2)	84
57 藤木 直大 (佛教大・1)	3	0	0	廣瀬 新 (中京学院大・4)	85
58 井越 柊 (東北福祉大・3)	3	0	3	伊藤 楓真 (札幌大・2)	86
59 小松 隼大 (中央大・2)	3	1	0	菊地 慎人 (中央大・3)	87
60 竹村 浩輝 (同志社大・3)	2	2	0	赤塚 玲麻 (大阪経済法科大・3)	88
61 兼島 竜平 (沖縄国際大・4)	0	3	0	高柳 玲 (岡山商科大・2)	89
62 佐藤 祐人 (筑波大・3)	3	4	3	小林 広夢 (日本大・2)	90
63 島田 幸真 (山口大・2)	1	0	4	山本 歩 (明治大・2)	91
64 岡戸 俊道 (國學院大・2)	3	0	1	山下 慧樹 (高知工科大・4)	92
65 秦 大翔 (札幌大・4)	2	3	2	濱田 佳基 (福岡大・1)	93
66 山下 晃人 (日本大・2)	3	3	3	原井 創旦 (埼玉工業大・3)	94
67 真木 孝啓 (朝日大・1)	3	1	1	溝田 雅斗 (近畿大・3)	95
68 永目 脩真 (新潟大・2)	1	0	0	栩内 琉刀 (富士大・3)	96
69 阿部 悠人 (専修大・3)	3	4	4	増本 時祥 (朝日大・4)	97
70 手塚 峻馬 (明治大・2)	3	1	4	濱田 一輝 (早稲田大・1)	98
71 柴本 真吾 (中京大・2)	3	0	0	加藤 誠惟 (朝日大・1)	99
72 古閑 祐哉 (広島大・2)	0	3	3	加賀美利輝 (大正大・4)	100
73 平田 成信 (熊本学園大・2)	0	0	0	加藤 遼 (北陸大・2)	101
74 三浦 竜磨 (関西学院大・2)	3	0	2	櫻井 智哉 (日本大・4)	102
75 高橋 優磨 (東日本国際大・3)	0	3	3	中野 友貴 (広島修道大・1)	103
76 平林 大青 (日本体育大・4)	3	4	4	吉田 勝紀 (関西学院大・3)	104
77 加藤 健太 (法政大・3)	1	1	0	門脇 康太 (専修大・1)	105
78 浦口健太郎 (北陸大・4)	3	1	3	川瀬 仁志 (北海学園大・3)	106
79 堀川 敦弘 (中京学院大・3)	3	3	0	入江 崇武 (東北福祉大・2)	107
80 福澤 勇太 (専修大・2)	2	2	1	深沢 大陽 (明治大・4)	108
81 蒲生 将吾 (龍谷大・2)	2	3	3	村上 郁弥 (京都産業大・4)	109
82 豊嶋 大基 (松山大・4)	3	0	0	有馬 大翔 (鹿児島国際大・1)	110
83 中橋 敬人 (駒澤大・4)	3	準決勝	3	田原 彰悟 (愛知工業大・4)	111
1 横谷 晟 (愛知工業大・2)	1	—	4	田中 佑汰 (愛知工業大・4)	58

男子シングルス No.4

168 遠藤 碧人 (専 修 大・4)		福原 明雄 (日 本 大・4)	196
169 高橋 碧斗 (新潟医療福祉大・1)		鈴木 慎也 (津 山 高 専・1)	197
170 千坂 雄也 (同 志 社 大・4)		立藤 亜斗夢 (中京学院大・2)	198
171 米倉 勝 (中 央 大・2)		大島 史也 (明 治 大・2)	199
172 千葉 響 (琉 球 大・2)		寺崎 雅也 (福 岡 大・2)	200
173 高橋 大策 (札 幌 大・1)		阪 拓海 (高知工科大・2)	201
174 藪崎 翔 (中京学院大・3)		屋敷 大 (立 命 館 大・1)	202
175 三浦 裕大 (筑 波 大・1)		原田 春輝 (専 修 大・1)	203
176 熊谷 悠誠 (東北福祉大・4)		信田 旺介 (北 陸 大・1)	204
177 船橋 空知 (島 根 大・4)		林 颯成 (中 京 大・1)	205
178 窪 龍司 (日本体育大・4)		清野 晃大 (駒 澤 大・3)	206
179 辻 亮晴 (日 本 大・2)		矢島 陸斗 (中 央 大・2)	207
180 古村 和也 (朝 日 大・2)		中嶋 楓希 (富 士 大・2)	208
181 佐藤 匠海 (関西学院大・1)		内田 智也 (龍 谷 大・3)	209
182 佐藤 星矢 (愛知工業大・1)		上村 太陽 (専 修 大・4)	210
183 斉藤 健太 (高知工科大・2)		河津 綾介 (熊本学園大・4)	211
184 六本木瑛介 (専 修 大・4)		笠垣 杏介 (近 畿 大・3)	212
185 熊本 流己 (福 岡 大・2)		原田 哲多 (法 政 大・1)	213
186 高村 紀輝 (関西学院大・2)		谷藤 仁奎 (朝 日 大・2)	214
187 松山 航大 (北 陸 大・4)		松井 海聖 (札幌国際大・1)	215
188 橋本 一輝 (中 央 大・4)		平賀 龍生 (明 治 大・2)	216
189 松田 歩真 (明 治 大・2)		杉本 和也 (早 稲 田 大・3)	217
190 清水 祥喜 (札幌国際大・2)		鈴木生吹喜 (東北福祉大・1)	218
191 西田 光輝 (大阪経済法科大・3)		廣瀬 憲人 (広 島 大・4)	219
192 岡本 優一 (慶應義塾大・4)		芝 優人 (関西学院大・2)	220
193 米田 悠 (法 政 大・3)		春日山達哉 (新 潟 大・2)	221
194 三好 臨平 (山 口 大・1)		立麻 楽斗 (日本体育大・2)	222
195 岡野 俊介 (朝 日 大・1)		篠塚 大登 (愛知工業大・1)	223

女子シングルス No.1

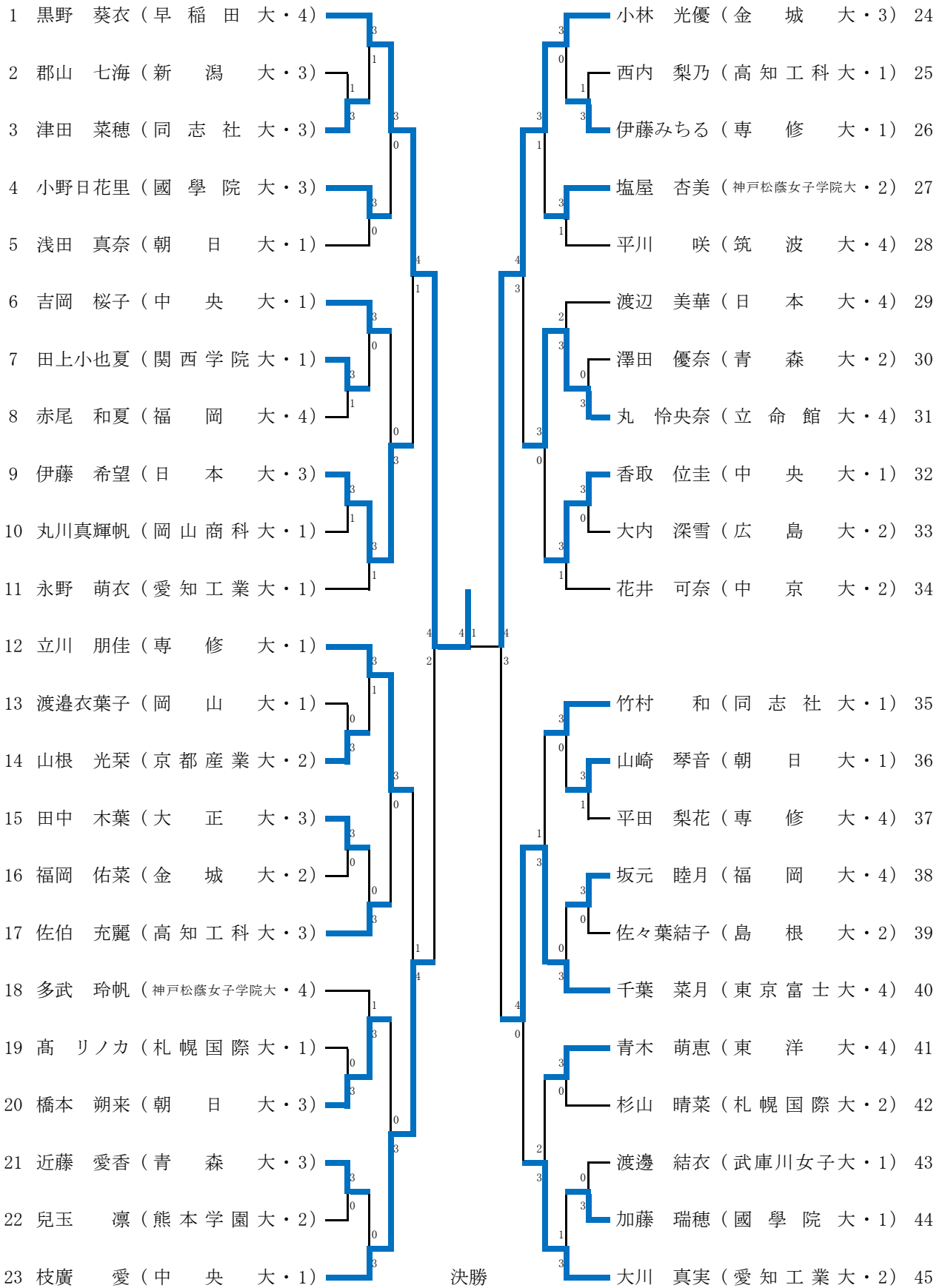

1 黒野 葵衣 (早稲田大・4) 4 — 3 出澤 杏佳 (専修大・2) 134

女子シングルス No.2

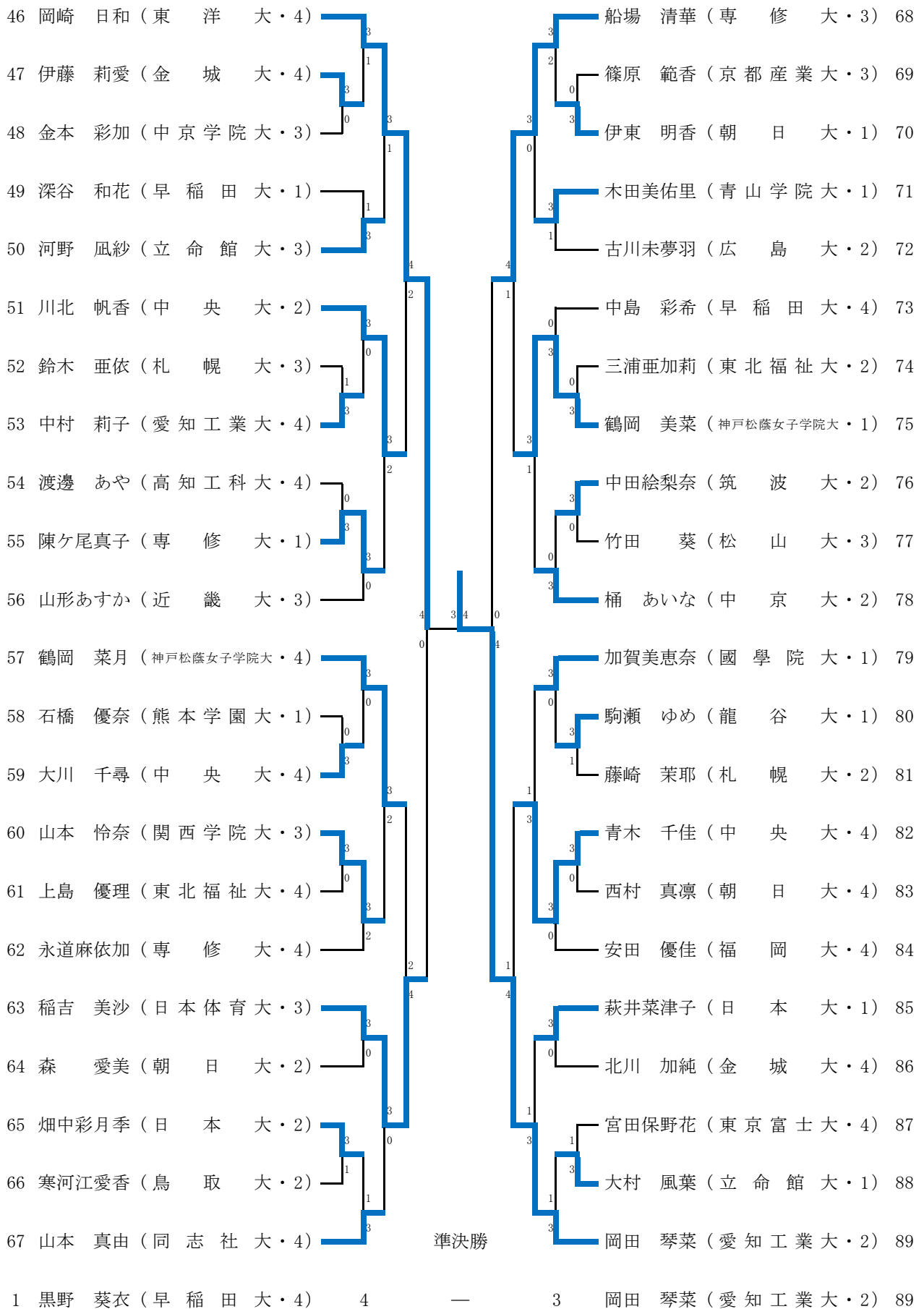

女子シングルス No.3

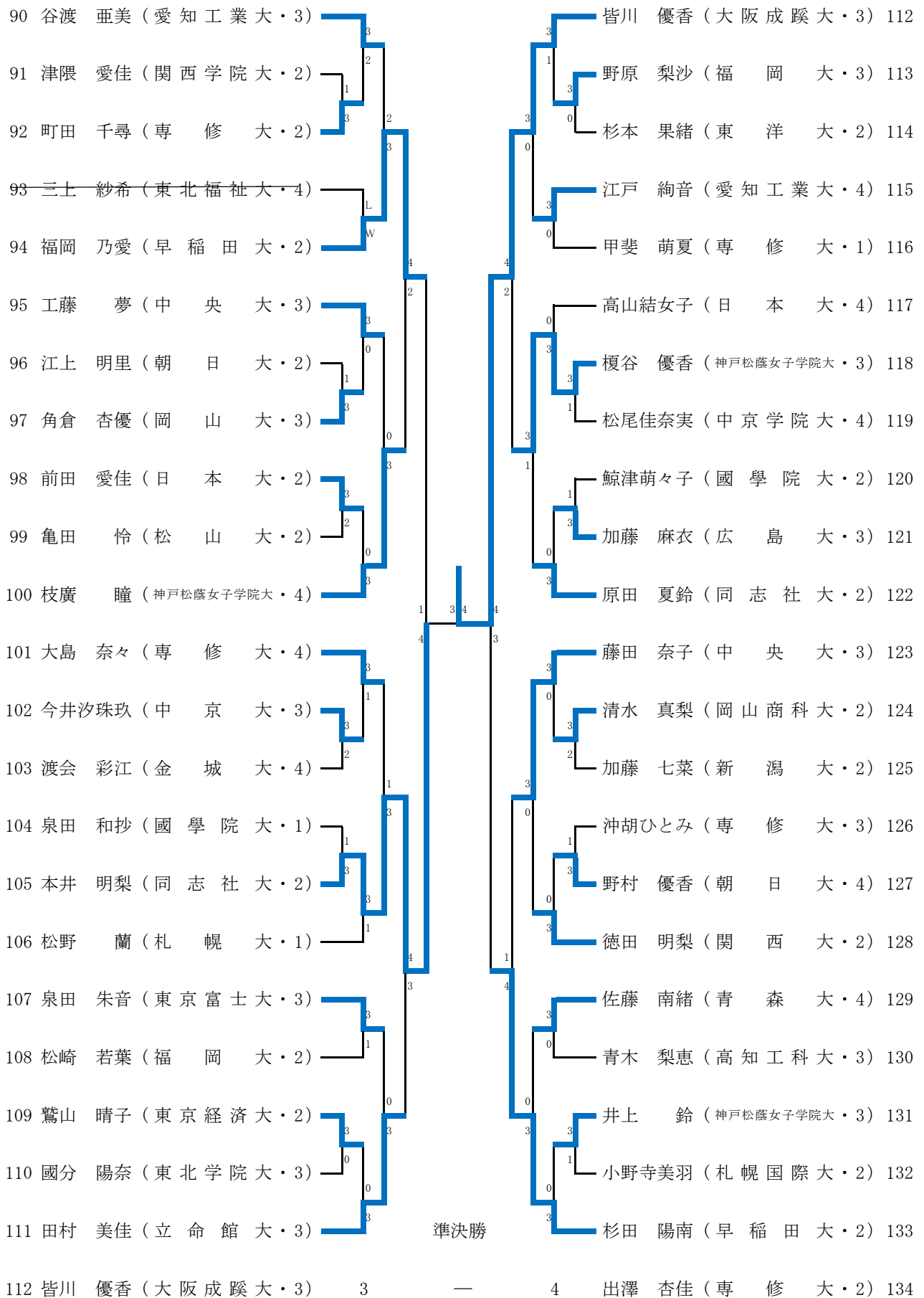

女子シングルス No.4

<p>134 出澤 杏佳 (専 修 大・2)</p> <p>135 栗本 結有 (高知工科大・2)</p> <p>136 門阪彩愛奈 (立命館大・2)</p> <p>137 市嶋ほのみ (札幌大・2)</p> <p>138 石田 瑳歩 (中京大・3)</p> <p>139 村田 咲紀 (関西学院大・4)</p> <p>140 本村 凜子 (福岡教育大・2)</p> <p>141 首藤 美咲 (日本大・1)</p> <p>142 高橋 希実 (岡山商科大・3)</p> <p>143 高田菜々美 (愛知工業大・3)</p> <p>144 里川 奈優 (早稲田大・3)</p> <p>145 須藤奈々子 (金城大・1)</p> <p>146 嶋崎 舞 (東北福祉大・2)</p> <p>147 藤森 友菜 (中央大・3)</p> <p>148 坂本 詩織 (朝日大・4)</p> <p>149 岡本優莉奈 (近畿大・3)</p> <p>150 庄 易 (青山学院大・3)</p> <p>151 森廣 伽衣 (愛知工業大・2)</p> <p>152 横田 心 (日本体育大・1)</p> <p>153 秋山 有紀 (神戸松蔭女子学院大・4)</p> <p>154 山本紘菜子 (鎮西学院大・2)</p> <p>155 木村 美緒 (東洋大・3)</p>		<p>信田ことみ (愛知工業大・3) 156</p> <p>三浦 万奈 (福岡大・1) 157</p> <p>工藤向日葵 (日本大・4) 158</p> <p>山本 愛織 (立命館大・2) 159</p> <p>高橋 沙希 (國學院大・4) 160</p> <p>後藤 亜弥 (龍谷大・2) 161</p> <p>児玉 茉優 (新潟大・3) 162</p> <p>森田 真綾 (東京富士大・1) 163</p> <p>奥山 瑚々 (札幌大・3) 164</p> <p>中村 羽衣 (中京学院大・3) 165</p> <p>高橋あかり (中央大・2) 166</p> <p>木塚 陽菜 (神戸松蔭女子学院大・2) 167</p> <p>熊野 遥奈 (高知工科大・3) 168</p> <p>伊藤佑希子 (中央大・4) 169</p> <p>牧野 百花 (東北福祉大・2) 170</p> <p>吉村 純香 (岡山大・2) 171</p> <p>岡本 彩里 (専修大・4) 172</p> <p>三浦千緋呂 (同志社大・3) 173</p> <p>石井 日菜 (大正大・3) 174</p> <p>吉田みさと (朝日大・4) 175</p> <p>清水 優香 (天理大・3) 176</p> <p>中田 玲奈 (筑波大・4) 177</p>
---	--	--

復興支援講師 感想

専修大学 四年生

月舘駿介

この度、私が復興支援の講習会に参加させていただき感じたことは、講習会に参加していただいた皆様が、それぞれ卓球をととても楽しんでプレーしていたことを一番強く感じました。復興支援という名目での講習会であったので、被災した方々は精神的や身体的に大丈夫なのかなどの不安と少し暗いイメージがあったのですが、街並みも私が思っていたより被災した後などはなく、皆様も卓球を楽しんでいたので、安心いたしました。ですので、より皆様には卓球に励んでいただきたいと思いました。

私自身が講習会の指導者という立場からやらせていただき、上手く技術をお見せできるか不安でしたが、とても楽しく伸び伸びと講習会をやらせていただきました。選手の皆様には、私自身のプレーで選手たちのモチベーション向上や技術の成長に少しでも役立てたのであればとても嬉しく思います。チョン先生の指導は、私自身が試合でプレーして使っている技や使ったことのないような技も紹介していただき、とてもタメになる指導であり、新たな発見もさせていただきました。エキシビジョンマッチなどを行った際も、皆さんが大きく盛り上がってくれ、私自身も楽しくやらせていただき、少し自信にも繋がりました。

最後になりますが、講習会に携わっていただいた皆様ありがとうございました。

明治大学 二年生

平賀龍星

この度は、復興支援講習会に参加させていただきありがとうございました。岩手県の小中学生に教える機会でありましたが、自分自身も学ぶことができましたし、とても良い刺激になりました。東日本大震災当時は卓球をすることもできない状態だった沿岸地域でしたが、11年経った今では街並みも少しずつ復興しており、卓球もできる環境が戻っていてとても嬉しく思いました。しかし、11年経ったとはいえ忘れてはいけない災害の復興支援に少しでも自分のプレーや講習で地元の方々に元気を与え卓球を好きになってくれる人が増えていくと嬉しいと思いました。また、コロナ禍の影響で他大学と交流する機会もあまりなかったですし、ましてや4年生の方々と関わることは少なかったため今回の復興支援で交流を深めることができるととても良かったですし、成績のある先輩方から沢山のお話を聞くことができましたので、これからの自分の大学人生に活かして行きたいと思いました。

早稲田大学 四年生

黒野葵衣

この度は日学連復興支援講習会に参加させていただき、誠にありがとうございました。私自身、岩手に行くのが2回目で、1回目は岩手国体でした。実際に東北の学生と交流が出来て、大きな災害を乗り越えた先で卓球に打ち込む姿に勇気をいただきました。

特に2日目は、各カテゴリーの強化選手と練習ができて、岩手県の卓球のレベルの高さを感じました。

また、他大学の方と遠征をするのも大学1年生ぶりで卓球の教え方や試合を見て、学ぶものがたくさんありました。同期が多い中での講習会でしたので、交流もできて嬉しかったです。

加えて、岩手県の観光地も巡ることができて、大学生活の思い出となりました。道中には、至る所に到達した津波の高さを示す看板があり、震災の被害を目の当たりにしました。

今回の講習会に参加してくれた方が今後、関東学連や日学連で活躍してくれたら嬉しいなと思いました。

3日間ありがとうございました。

國學院大学 四年生

高橋沙希

2022年10月28～30日にかけて震災復興支援講習会に昨年に続き2年連続指導者という立場で参加させていただきました。1日目は主に高校生中心で、卓球に取り組む姿勢や、質問など非常に積極的である印象を受けました。一人一人の技術面やメンタル面での悩みを聞き、私自身も参考になることが多くありました。上手にアドバイスすることはできなかったのですが、相手の目を見て相手の気持ちに寄り添って指導することを心がけました。2日目は主に小中学生で、すごく活発で卓球を楽しんでやっている子が多くとても嬉しく思いました。模範試合もあまり経験することがなく不安でしたが、多くの方が盛り上げて下さり、楽しくやりきる事ができたかなと思います。チョン先生のご指導も非常に分かりやすく、カッコいいプレーもたくさん学ばせていただきました。

講習会の他にも、国指定天然記念物の龍泉洞という所に訪れました。ドラゴンブルーの輝きを持つ地底湖が非常に綺麗で感動しました。長命の泉やハートスポットなどもあり、子供から大人まで楽しめる素敵なスポットがとても多かったので岩手に来たらまた訪れたいと思います。

最後になりますが、今年も参加者を含め、多くの人と交流が深まり、とても楽しかったです。これからも多くの人との出会いを大切に、感謝の気持ちを忘れず今後の人生に活かしていきたいと思います。今回の講習会に携わった皆様、ありがとうございました。

2022年(令和4年度)・第18回全日本学生選抜卓球選手権大会

男子予選リーグ(その1)

Aブロック			1	2	3	4	5	6	試合 得点	順位
1	小野寺 翔平	中央大学		1-3 ●	3-0 ○	3-0 ○	3-0 ○	3-1 ○	9	2
2	手塚 峻馬	明治大学	3-1 ○		3-0 ○	3-1 ○	3-0 ○	3-0 ○	10	1
3	任 傑 豪	中京大学	0-3 ●	0-3 ●		3-0 ○	0-3 ●	3-2 ○	7	4
4	河津 綾介	熊本学園大学	0-3 ●	1-3 ●	0-3 ●		1-3 ●	1-3 ●	5	6
5	入江 崇武	東北福祉大学	0-3 ●	0-3 ●	3-0 ○	3-1 ○		3-1 ○	8	3
6	伊藤 楓真	札幌大学	1-3 ●	0-3 ●	2-3 ●	3-1 ○	1-3 ●		6	5

Bブロック			7	8	9	10	11	12	試合 得点	順位
7	横 谷 晟	愛知工業大学		3-1 ○	3-0 ○	3-0 ○	3-0 ○	3-0 ○	10	1
8	葛西 啓巧	関西学院大学	1-3 ●		3-1 ○	3-1 ○	3-0 ○	3-1 ○	9	2
9	金 須 渚	札幌大学	0-3 ●	1-3 ●		1-3 ●	3-0 ○	0-3 ●	6	5
10	島田 幸真	山口大学	0-3 ●	1-3 ●	3-1 ○		3-0 ○	0-3 ●	7	4
11	瀬良 太一	岡山商科大学	0-3 ●	0-3 ●	0-3 ●	0-3 ●		0-3 ●	5	6
12	趙 子 正	北陸大学	0-3 ●	1-3 ●	3-0 ○	3-0 ○	3-0 ○		8	3

Cブロック			13	14	15	16	17	18	試合 得点	順位
13	松田 歩真	明治大学		3-0 ○	3-0 ○	3-1 ○	3-0 ○	3-0 ○	10	1
14	月館 駿介	専修大学	0-3 ●		3-1 ○	3-2 ○	1-3 ●	3-0 ○	8	3
15	高橋 大策	札幌大学	0-3 ●	1-3 ●		1-3 ●	1-3 ●	3-0 ○	6	5
16	景山 拓海	高知工科大学	1-3 ●	2-3 ●	3-1 ○		1-3 ●	3-0 ○	7	4
17	藤木 大輔	関西学院大学	0-3 ●	3-1 ○	3-1 ○	3-1 ○		3-0 ○	9	2
18	馬 湛 雨	中京学院大学	0-3 ●	0-3 ●	0-3 ●	0-3 ●	0-3 ●		5	6

Dブロック			19	20	21	22	23	24	試合 得点	順位
19	谷垣 佑真	愛知工業大学		3-1 ○	3-0 ○	3-0 ○	3-1 ○	3-0 ○	10	1
20	宮本 大輝	専修大学	1-3 ●		3-0 ○	3-0 ○	3-0 ○	3-1 ○	9	2
21	川瀬 仁志	北海学園大学	0-3 ●	0-3 ●		2-3 ●	0-3 ●	1-3 ●	5	6
22	中嶋 楓希	富士大学	0-3 ●	0-3 ●	3-2 ○		1-3 ●	1-3 ●	6	5
23	小関 雄平	久留米工業大学	0-3 ●	0-3 ●	3-0 ○	3-1 ○		1-3 ●	7	4
24	斎藤 怜吏	札幌大学	0-3 ●	1-3 ●	3-1 ○	3-1 ○	3-1 ○		8	3

男子予選リーグ(その2)

Eブロック			25	26	27	28	29	30	試合 得点	順位
25	山本 歩	明治大学		3-0 ○	3-0 ○	3-1 ○	3-0 ○	3-2 ○	10	1
26	木村 飛翔	駒澤大学	0-3 ●		2-3 ●	1-3 ●	3-0 ○	3-0 ○	7	4
27	刘 唯一	大阪経済法科大学	0-3 ●	3-2 ○		1-3 ●	3-1 ○	0-3 ●	7	3
28	岡野 俊介	朝日大学	1-3 ●	3-1 ○	3-1 ○		3-0 ○	3-1 ○	9	2
29	加藤 遼	北陸大学	0-3 ●	0-3 ●	1-3 ●	0-3 ●		3-0 ○	6	5
30	清水 祥喜	札幌国際大学	2-3 ●	0-3 ●	3-0 ○	1-3 ●	0-3 ●		6	6

Fブロック			31	32	33	34	35	36	試合 得点	順位
31	三浦 裕大	筑波大学		2-3 ●	3-2 ○	3-1 ○	1-3 ●	3-0 ○	8	3
32	中村 光人	愛知工業大学	3-2 ○		0-3 ●	0-3 ●	3-0 ○	3-0 ○	8	2
33	劉 念	朝日大学	2-3 ●	3-0 ○		3-0 ○	3-0 ○	3-0 ○	9	1
34	金光 将希	北陸大学	1-3 ●	3-0 ○	0-3 ●		2-3 ●	3-1 ○	7	5
35	櫻井 倭	明治大学	3-1 ○	0-3 ●	0-3 ●	3-2 ○		1-3 ●	7	4
36	名古屋 幸希	札幌大学	0-3 ●	0-3 ●	0-3 ●	1-3 ●	3-1 ○		6	6

Gブロック			37	38	39	40	41	42	試合 得点	順位
37	清野 晃大	駒澤大学		0-3 ●	3-1 ○	2-3 ●	3-1 ○	3-0 ○	8	3
38	宮川 昌大	明治大学	3-0 ○		3-0 ○	2-3 ●	3-0 ○	3-1 ○	9	2
39	平岡 稜真	札幌大学	1-3 ●	0-3 ●		0-3 ●	1-3 ●	1-3 ●	5	6
40	佐藤 匠海	関西学院大学	3-2 ○	3-2 ○	3-0 ○		3-1 ○	2-3 ●	9	1
41	佐藤 星矢	愛知工業大学	1-3 ●	0-3 ●	3-1 ○	1-3 ●		2-3 ●	6	5
42	金 世偉	埼玉工業大学	0-3 ●	1-3 ●	3-1 ○	3-2 ○	3-2 ○		8	4

Hブロック			43	44	45	46	47	48	試合 得点	順位
43	津村 優斗	関西大学		0-3 ●	3-1 ○	0-3 ●	3-2 ○	0-3 ●	7	4
44	荒井 和也	早稲田大学	3-0 ○		3-0 ○	0-3 ●	3-0 ○	3-1 ○	9	2
45	呂 昕彦	大阪成蹊大学	1-3 ●	0-3 ●		1-3 ●	3-1 ○	0-3 ●	6	5
46	阿部 悠人	専修大学	3-0 ○	3-0 ○	3-1 ○		3-0 ○	3-0 ○	10	1
47	阪 拓海	高知工科大学	2-3 ●	0-3 ●	1-3 ●	0-3 ●		0-3 ●	5	6
48	国田 広也	札幌国際大学	3-0 ○	1-3 ●	3-0 ○	0-3 ●	3-0 ○		8	3

2022年(令和4年度)・第18回全日本学生選抜卓球選手権大会

女子予選リーグ(その1)

Aブロック			1	2	3	4	5	6	試合 得点	順位
1	黒野 葵衣	早稲田大学		3-0 ○	3-0 ○	2-3 ●	3-0 ○	3-0 ○	9	1
2	秋山 有紀	神戸松蔭女子学院大学	0-3 ●		3-1 ○	3-1 ○	3-2 ○	3-2 ○	9	3
3	奥山 瑚々	札幌大学	0-3 ●	1-3 ●		0-3 ●	0-3 ●	0-3 ○	5	6
4	大島 奈々	専修大学	3-2 ○	1-3 ●	3-0 ○		3-2 ○	3-0 ○	9	2
5	北川 加純	金城大学	0-3 ●	2-3 ●	3-0 ○	2-3 ●		3-2 ○	7	4
6	森口 蒼生	札幌国際大学	0-3 ●	2-3 ●	3-0 ○	0-3 ●	2-3 ●		6	5

Bブロック			7	8	9	10	11	12	試合 得点	順位
7	出澤 杏佳	専修大学		3-0 ○	3-0 ○	3-0 ○	0-3 ●	3-0 ○	9	2
8	千葉 菜月	東京富士大学	0-3 ●		3-0 ○	3-0 ○	3-1 ○	3-0 ○	9	3
9	黄 秀 鑫	日本大学	0-3 ●	0-3 ●		3-1 ○	0-3 ●	0-3 ●	6	5
10	澤田 優奈	青森大学	0-3 ●	0-3 ●	1-3 ●		0-3 ●	0-3 ●	5	6
11	永野 萌衣	愛知工業大学	3-0 ○	1-3 ●	3-0 ○	3-0 ○		3-1 ○	9	1
12	市嶋 ほのみ	札幌大学	0-3 ●	0-3 ●	3-0 ○	3-0 ○	1-3 ●		7	4

Cブロック			13	14	15	16	17	18	試合 得点	順位
13	岡田 琴菜	愛知工業大学		3-2 ○	3-0 ○	3-0 ○	3-0 ○	3-0 ○	10	1
14	枝 廣 愛	中央大学	2-3 ●		3-0 ○	3-1 ○	1-3 ●	3-0 ○	8	3
15	陳 瑞 琳	千里金蘭大学	0-3 ●	0-3 ●		2-3 ●	0-3 ●	3-2 ○	6	5
16	石橋 優奈	熊本学園大学	0-3 ●	1-3 ●	3-2 ○		0-3 ●	3-0 ○	7	4
17	原田 夏鈴	同志社大学	0-3 ●	3-1 ○	3-0 ○	3-0 ○		3-0 ○	9	2
18	藤崎 茉耶	札幌大学	0-3 ●	0-3 ●	2-3 ●	0-3 ●	0-3 ●		5	6

Dブロック			19	20	21	22	23	24	試合 得点	順位
19	皆川 優香	大阪成蹊大学		3-1 ○	3-0 ○	3-0 ○	3-0 ○	3-0 ○	10	1
20	杉田 陽南	早稲田大学	1-3 ●		1-3 ●	3-0 ○	3-0 ○	3-0 ○	8	2
21	高 リ ノ カ	札幌国際大学	0-3 ●	3-1 ○		0-3 ●	3-0 ○	3-0 ○	8	4
22	須藤 菜々子	金城大学	0-3 ●	0-3 ●	3-0 ○		3-0 ○	3-0 ○	8	3
23	兒 玉 凜	熊本学園大学	0-3 ●	0-3 ●	0-3 ●	0-3 ●		0-3 ●	5	6
24	小川 杏	札幌大学	0-3 ●	0-3 ●	0-3 ●	0-3 ●	3-0 ○		6	5

女子予選リーグ(その2)

Eブロック			25	26	27	28	29	30	試合 得点	順位
25	本井 明梨	同志社大学	△	3-1 ○	3-0 ○	3-0 ○	3-0 ○	3-0 ○	10	1
26	信田 ことみ	愛知工業大学	1-3 ●	△	3-0 ○	3-0 ○	3-0 ○	3-1 ○	9	2
27	松野 蘭	札幌大学	0-3 ●	0-3 ●	△	3-0 ○	2-3 ○	3-2 ○	7	4
28	佐々葉 結子	島根大学	0-3 ●	0-3 ●	0-3 ●	△	1-3 ●	0-3 ●	5	6
29	熊野 遥奈	高知工科大学	0-3 ●	0-3 ●	3-2 ○	3-1 ○	△	3-1 ○	8	3
30	庄司 悠日	札幌国際大学	0-3 ●	1-3 ●	2-3 ●	3-0 ○	1-3 ●	△	6	5

Fブロック			31	32	33	34	35	36	試合 得点	順位
31	岡崎 日和	東洋大学	△	3-1 ○	2-3 ●	3-1 ○	3-0 ○	3-0 ○	9	1
32	福岡 乃愛	早稲田大学	1-3 ●	△	3-0 ○	1-3 ●	3-0 ○	3-0 ○	8	3
33	杉山 晴菜	札幌国際大学	3-2 ○	0-3 ●	△	0-3 ●	3-1 ○	3-1 ○	8	4
34	大川 真実	愛知工業大学	1-3 ●	3-1 ○	3-0 ○	△	3-0 ○	3-0 ○	9	2
35	長谷川 円香	東北福祉大学	0-3 ●	0-3 ●	1-3 ●	0-3 ●	△	2-3 ●	5	6
36	齋藤 優空	札幌大学	0-3 ●	0-3 ●	1-3 ●	0-3 ●	3-2 ○	△	6	5

Gブロック			37	38	39	40	41	42	試合 得点	順位
37	小林 光優	金城大学	△	1-3 ●	3-2 ○	2-3 ●	3-0 ○	3-0 ○	8	3
38	船場 清華	専修大学	3-1 ○	△	3-0 ○	3-2 ○	3-0 ○	3-0 ○	10	1
39	鈴木 亜依	札幌大学	2-3 ●	0-3 ●	△	1-3 ●	3-1 ○	0-3 ●	6	5
40	佐伯 充麗	高知工科大学	3-2 ○	2-3 ●	3-1 ○	△	3-1 ○	3-0 ○	9	2
41	角倉 杏優	岡山大学	0-3 ●	0-3 ●	1-3 ●	1-3 ●	△	1-3 ●	5	6
42	小野寺 美羽	札幌国際大学	0-3 ●	0-3 ●	3-0 ○	0-3 ●	3-1 ○	△	7	4

Hブロック			43	44	45	46	47	48	試合 得点	順位
43	三浦 千緋呂	同志社大学	△	2-3 ●	3-1 ○	0-3 ●	3-1 ○	3-0 ○	8	3
44	稲吉 美沙	日本体育大学	3-2 ○	△	3-0 ○	0-3 ●	3-0 ○	3-0 ○	9	2
45	顧 琳 婧	早稲田大学	1-3 ●	0-3 ●	△	0-3 ●	1-3 ●	3-0 ○	6	5
46	鶴岡 菜月	神戸松蔭女子学院大学	3-0 ○	3-0 ○	3-0 ○	△	3-2 ○	3-0 ○	10	1
47	藤田 奈子	中央大学	1-3 ●	0-3 ●	3-1 ○	2-3 ●	△	3-0 ○	7	4
48	中村 璃子	札幌大学	0-3 ●	0-3 ●	0-3 ●	0-3 ●	0-3 ●	△	5	6

2022年(令和4年度)・第18回・全日本学生選抜卓球選手権大会

男子・決勝トーナメント

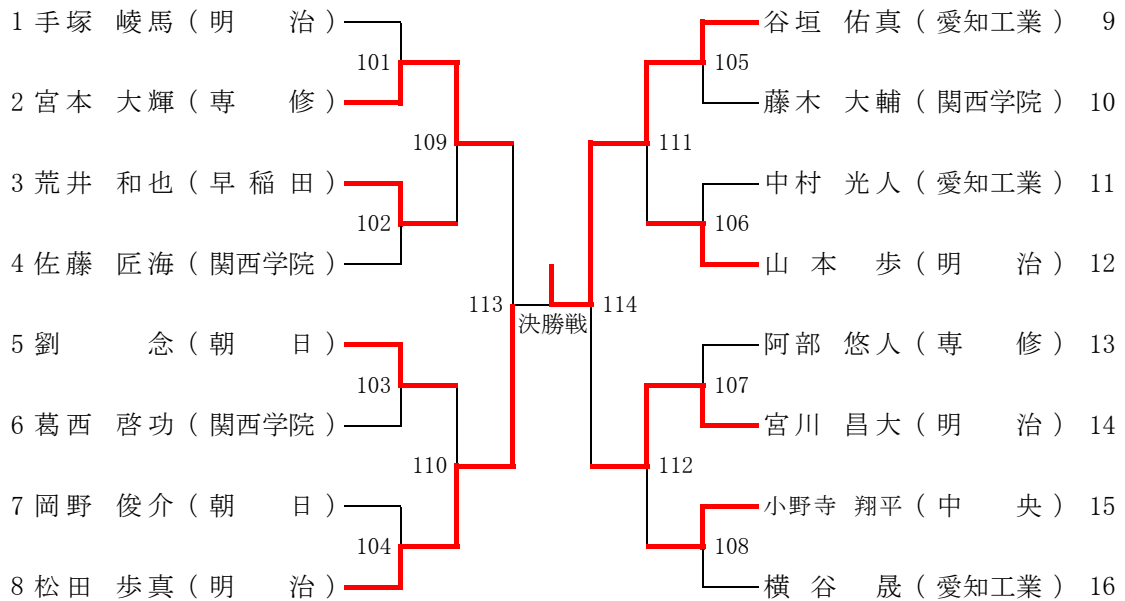

3位決定戦



女子・決勝トーナメント

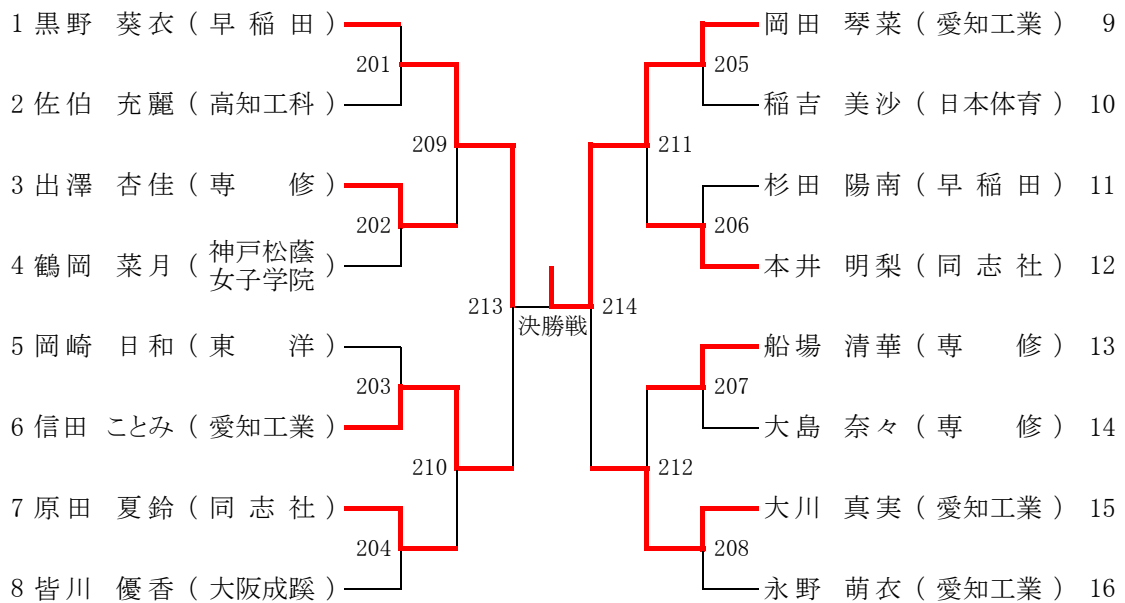

3位決定戦



一般社団法人日本学生卓球連盟 組織図 2022年7月6日



理事長会	
板垣 賢一	○(理事長)
中村 秀樹	(東海理事長)
鄭 泰應	(関東理事長)
太田 和都	(関西理事長)
濱田 美穂	(四国理事長)
藤倉 健太	(北海道理事長)
本間 雅人	(東北理事長)
野村 智宏	(北信越理事長)
野嶋 仁志	(中国理事長)
深町 大吾	(九州理事長)
對馬 悠	(幹事長)
井岡 咲乃	(会計)
山田 大吾	(書記)

組合せ委員会	
当該大会審判長	
對馬 悠	○(幹事長)
井岡 咲乃	(会計)
山田 大吾	(書記)
紙井 健人	(常任幹事)
高屋 峻大	(常任幹事)
贅川 優友	(常任幹事)
平井 友也	(常任幹事)
外山 瑞樹	(常任幹事)
川島奈々加	(常任幹事)
古川 令	(常任幹事)
村上 敬汰	(常任幹事)
川村 悠嗣	(常任幹事)
太田 和都	(関西理事長)
野嶋 仁志	(中国理事長)
恒川 明久	(関東理事)
水澤侑太郎	(幹事)
大畑 建樹	(幹事)
植西 空	(幹事)
谷井 宏伎	(幹事)
宮田 采佳	(幹事)
神原 龍二	(幹事)
笹谷 宙未	(幹事)
多賀 雅	(幹事)
岸川 拓磨	(幹事)

ランキング審査委員会	
当該大会審判長	
對馬 悠	○(幹事長)
井岡 咲乃	(会計)
山田 大吾	(書記)
紙井 健人	(常任幹事)
高屋 峻大	(常任幹事)
贅川 優友	(常任幹事)
平井 友也	(常任幹事)
外山 瑞樹	(常任幹事)
川島奈々加	(常任幹事)
古川 令	(常任幹事)
村上 敬汰	(常任幹事)
川村 悠嗣	(常任幹事)
板垣 賢一	(理事長)
鄭 泰應	(副理事長)
中村 秀樹	(副理事長)

強化委員会	
鄭 泰應	○(副理事長)
濱田 美穂	(副理事長)
小野 誠治	(常任理事)
池田由美子	(常任理事)
河原 智	(常任理事)
米塚 雅弘	(常任理事)
久保 陽	(常任理事)
對馬 悠	(幹事長)

ルール委員会	
中村 秀樹	○(副理事長)
野村 智宏	(常任理事)
藤倉 健太	(常任理事)
久保 陽	(常任理事)
佐々木 修	(委員・関東)
服部 勇	(委員・東海)
伊庭 洋子	(委員・関西)
恒川 明久	(委員・関東)
對馬 悠	(幹事長)
紙井 健人	(常任幹事)
高屋 峻大	(常任幹事)
贅川 優友	(常任幹事)
外山 瑞樹	(常任幹事)
川島奈々加	(常任幹事)
古川 令	(常任幹事)
村上 敬汰	(常任幹事)
川村 悠嗣	(常任幹事)

倫理委員会	
板垣 賢一	○(理事長)
濱田 美穂	(副理事長)
中村 秀樹	(副理事長)
太田 和都	(副理事長)
池田由美子	(常任理事)
江尻 雄一	(常任理事)
川島奈々加	(常任幹事)
伊庭 洋子	(委員・関西)
鈴木 美桜	(委員・関東)
荒井 咲季	(委員・関東)
菊地 靖子	(委員・関東)
米塚 暁	(委員・東海)

○委員長